



**Mercoledì 13 settembre 2017**

# CORSE AL GALOPPO

**1 ore 15:05 - PREMIO TONALE Euro 6.600,00 (2.550,00-1.122,00-612,00-306,00)** Agli allevatori (780,00-300,00-120,00)  
(HANDICAP DI MINIMA) per cavalli di 3 anni ed oltre - Metri **2400** circa. **P.Circolare**  
Adeguamento peso Kg. 1,5  
**corsa TRIO**

PROPRIETARIO	ALLENATORE	FANTINO (*Allievo)	CAVALLO (L=Lingua legata - P=Paracocchi - C=Cuffino)	KG.	Sesso	Eta'	ORIGINE	COLORI
Turri Francesca	Gasparini Marco	(4) D. Di Tocco*	<b>1 ALYORE</b>	61	C.b	5	Manduro e Ape	g.gialla, spalle e b. rosso
Cherio Danila	Goldin Eugenio	(3) I.Rossi	<b>2 SWANPOOL</b>	63	C.b	4	High Chaparral e Ginostra	g.aranc.sp.blu,m.e .b.aranc.-blu
Masiello Paola	Tomasini Federica	(1) W.Gambarota	<b>3 TWILIGHT ZONE</b>	62 1/2	C.b	7	Danehill Dancer e All My Loving	g. rosa, maniche e berretto verdi.
Moro Visconti Alberto	Iovine Fernando	(6) D.Vargiu	<b>4 LA GIACINTA</b>	62	F.s	6	Mr Sidney e La Gomera	g. verde palle rosse, b. rosso
Sc. Emme International	C. Fais	(5) L.Maniezzi	<b>5 ZURBARAN</b>	61	C.gr	5	Midships e Dagnente	g. e b. a quarti giallo - blu
Liga la Sela	Bonfanti Serena	(2) Gab.Cannarella*	<b>6 AMELIN</b>	54	F.b	4	Nayef e Onda Chiara	g. gia., tripla V rov. nera b. gia.-nero

PESI UFFICIALI: ALYORE Kg. 63,0;

**2 ore 15:40 - PREMIO MESERO Euro 12.100,00 (4.675,00-2.057,00-1.122,00-561,00)** Agli allevatori (1.430,00-550,00-220,00)  
(HANDICAP) per cavalli di 3 anni ed oltre - Metri **2000** circa. **P.Circolare**  
Adeguamento peso Kg. 2  
**corsa TRIO**

Goldin Eugenio	Goldin Eugenio	(6) I.Rossi	<b>1 ALSHALAAL</b>	LPR	63	C.s	4	Arcano e Geesala	g. fucsia, striscia, bracciali e ber.bl.
Sc. Topeeka	Casati Silvia	(1) P.Convertino	<b>2 PEPPARONE</b>	L	62 1/2	C.gr	7	Stomy River e Lady Dettoria	g.verde,croce gialla,b.verde-giallo
Effevis Srl	A. Botti Srl Soc. All.	(7) D.Vargiu	<b>3 TIME IS PRECIOUS</b>		60 1/2	M.b	4	Rip Van Winkle e Sabancaya	g.e b.a scacchi blu-oro,man.blu
Razza Montalbano	Gasparini Marco	(8) L.Maniezzi	<b>4 CAROLWOOD DRIVE</b>		60	M.gr	7	Verglas e Morning Prancer	g.gialla, trac.blu e berr.giallo
Spozio Giulio	Ingardo Pasquale	(5) Gab.Cannarella*	<b>5 L'INTRIGANTE</b>	(A) C	57	F.b	3	Aqlaam e L'imprevista	g. m. e b. bianco, stelle gialle
Sc.Giacobbe	Cova Roberto	(2) N.Pinna	<b>6 FIDES ET RATIO</b>	P	56 1/2	F.b	5	Aqlaam e Folcungi	g.verde,man.nere, trac.aranc..b.ve.-nero
Marcialis Elisabetta	Marcialis Antonio	(3) Elis. Marcialis	<b>7 ANDY GARCIA</b>		56	M.b	6	Ramonti e Fedegarcia Goffry	g.marone,m.rosse,b.strisce rosso-marron
Spozio Giulio	Ingardo Pasquale	(4) M.Esposito	<b>8 DESTINATION PACO</b>	(A)	52 1/2	F.s	3	Paco Boy e Sadowa Destination	g. m. e b. bianco, stelle gialle

RAPPORTO DI SCUDERIA: N. 5 L'INTRIGANTE - N. 8 DESTINATION PACO -

**3 ore 16:15 - PREMIO FETONTE Euro 23.100,00 (8.925,00-3.927,00-2.142,00-1.071,00)** Agli allevatori (2.730,00-1.050,00-420,00) (HANDICAP LIMITATO) per cavalli di 3 anni ed oltre che non abbiano vinto una Listed Races dal 13/12/2016 o che non abbiano vinto la somma di E 70.000 dal 13/09/2016 o che non si siano classificati al 2 o 3 o 4 posto una corsa di Gruppo II dal 13/12/2016. (scala dei pesi 61-50) - Metri **1600** circa. **P.Circolare**  
**corsa TRIO**

Guida Giusy	Vitabile Luciano	(5) G.Cannarella	<b>1 JUSTICE WELL</b>	L	60 1/2	C.b	5	Halling e Porthcawl	g. e b. rosa, stelle nere.
Walmar Soc. Agr.Sas	Arienti Marinella	(2) Ma.Sanna	<b>2 SALURE</b>		58	C.s	8	Sakhee e Davie's Lure	g. e m.blu, cr. di S.Andrea, bracc.e b.gi
New Age srl	A. Botti Srl Soc. All.	(1) D.Vargiu	<b>3 SUN DEVIL</b>		56	M.b	3	Desert Prince e Dondup	g. e b. a quarti bia.-blu, m. blu, st. bi
Sc. Blueberry	A. Botti Srl Soc. All.	(3) C.Fiocchi	<b>4 DULCIBOY</b>	P	55 1/2	M.b	3	Paco Boy e Dulcify	g. e b.verde, tre V blu, bracc.blu
Sc. Concarena	Gasparini Marco	(4) L.Maniezzi	<b>5 CITY OF STARS</b>		54 1/2	C.b	4	Lilbourne Lad e City Vaults Girl	g.gia.a pal.nere,m.e b.giallo.
Fauci Giacomo	Bebbu Michelino	(6) M.Esposito	<b>6 VERDETTO FINALE</b>	LP	54	C.b	7	Nayef e Love Roi	g., blu, m. gia., spalline e b. rosso
Sc. Nathan City	Maria Moneta	(7) F.Branca	<b>7 NATURAL STORM</b>	C	54	C.b	4	Storm Mountain e Nathanaelle	g. rossa, cerchio e bracc. bia., b.rosso

PESI UFFICIALI: NATURAL STORM Kg. 51,5;

**4 ore 16:45 - PREMIO OLONA Euro 6.600,00 (2.550,00-1.122,00-612,00-306,00)** Agli allevatori (780,00-300,00-120,00)  
(HANDICAP DI MINIMA) per cavalli di 3 anni ed oltre - Metri **1300** circa. **P.Circolare curva.piccola**  
Adeguamento peso Kg. 1,5  
**II TRIS**

Graziani Wally	Tomasini Federica	(4) W.Gambarota	<b>1 YOU'RE SERIOUS</b>	L	63	C.b	4	Medecis e Andramad	g. blu, maniche giallo-blu, b.giallo.
Sc. Dell'elfo	Lupinacci Lucia	(6) D.Vargiu	<b>2 SOUBRETTA</b>	LR	61 1/2	F.b	5	Areion e Panna Montata	g.e b.a quarti blu - fucsia
Razza Dormello Olgiata	Discepolo Renato	(2) C.Colombi	<b>3 FOR ME ONLY</b>	L	60	F.b	5	Mujahid e Fil De Seda	g.bianca,croce di S.Andrea e b.rosso
Goldin Eugenio	Goldin Eugenio	(7) I.Rossi	<b>4 MADAME BARKER</b>	L	59	F.s	4	Frozen Power e Shadow Mountain	g. fucsia, striscia, bracciali e ber.bl.
Ubaldi Marco	Giordano Stella	(8) S.Urru	<b>5 MUSA DEL CANTO</b>	L	59	F.b	5	Compton Place e Musa Golosa	g.azz., fascia rosa, b.azz.
Calderara M.-Petrocelli Andrea	Haboubi Ridha	(11) F.Branca	<b>6 SURBETT</b>	LC	58	C.b	4	Rock Of Gibraltar e Causeaway Queen	g. bianca, stelle rosse.
Costa Laura	Dettori Sergio	(10) D. Di Tocco*	<b>7 WINNING HUNTER</b>	PL	55 1/2	C.b	5	Iffraaj e Miss Lacey	g. amaranzo; m. avorio; b. amaranzo avor
Barbierato Daniele	Ingardo Pasquale	(3) N.Pinna	<b>8 MY CRYSTAL</b>	(A) PL	57	F.b	4	Mawatheeq e Bright Crystal	g. e b. a scacchi bi.-gi., m. bi., bracc
Sc. Fra.Le	Salerno Daniela	(5) Ma.Sanna	<b>9 VERGIATE</b>	L	55	M.b	5	Red Rocks e Secret Blue	g. m e b. blu, tripla V rovesciata ranc.
Barbierato Daniele	Ingardo Pasquale	(9) P.Emmanuel	<b>10 CHEFETNELFOS</b>	(A) L	50	F.b	5	Eustachione e Curtsey	g. e b. a scacchi bi.-gi., m. bi., bracc
Az.Ag. Beccaris	Beccaris Mario	(1) Gab.Cannarella*	<b>11 DIRTY MOVE</b>	L	50	F.b	4	Librettist e Dondup	g.a strisce rosso-blu,man.bianche,b.rosso

PESI UFFICIALI: WINNING HUNTER Kg. 57,5;

RAPPORTO DI SCUDERIA: N. 8 MY CRYSTAL - N.10 CHEFETNELFOS -

**N.B.: I PROPRIETARI/ALLENATORI SONO I SOLO RESPONSABILI DELLE QUALIFICHE E DEI PESI DEI PROPRI CAVALLI.**

**5** ore 17:25 - **PREMIO TROBIOLO** Euro 12.100,00 (4.675,00-2.057,00-1.122,00-561,00) Agli allevatori (1.430,00-550,00-220,00) (HANDICAP) per cavalli di 3 anni - Metri 1000 circa. **P.Dritta**

**corsa TRIO**

Di Castelnuovo Gianluca	Dettori Sergio	(2) L.Maniezzi	<b>1 DORKHEL</b>	L	63	M.b 3	<i>Kheylef e Doric Lady</i>	g. blu, disco bianco, m. e b. a str. bi.
Dioscuri Srl	A. Botti Srl Soc. All.	(5) D.Vargiu	<b>2 ISOLINA</b>	L	60 1/2	F.b 3	<i>Intense Focus e City Square</i>	g. a cerchi bianco-rossi, man. e b. rosso.
Esposito Giuseppina	Bonfanti Serena	(1) M.Esposito	<b>3 SECOND NATURE</b>	L	59 1/2	M.b 3	<i>Bated Breath e Frabjous</i>	g. nera, cuciture e b. arancio
Il cavallo in testa srl Soc.All.	Il cavallo in testa srl Soc.All.	(3) F.Branca	<b>4 FRECCIA DI FUOCO</b>		58 1/2	F.b 3	<i>Invincible Spirit e Adamantina</i>	g. m. e b. rosso
Sc. Eserebla	Salvestrini Letizia	(7) F.Bossa	<b>5 TUTTALPIU</b>		58	M.s 3	<i>Dandy Man e At Our Ease</i>	g. azzurra, m., b. bia. str. ro.
Circoletto Rosso	Fiorentini Simone	(6) Gav.Sanna	<b>6 JAGGERNAUT</b>	L	57	M.b 3	<i>Pastoral Pursuit e Loch Shiel</i>	g., m., b. grigio, disco rosso
Peraino Antonio	A.Peraino	(4) Gab.Cannarella*	<b>7 MYSTIC FIRE</b>	LC	151	F.b 3	<i>Intense Focus e My Mystic</i>	g. giallo-verde, b.verde

**6** ore 18:00 - **PREMIO ARCIMBOLDI** Euro 22.000,00 (8.500,00-3.740,00-2.040,00-1.020,00) Agli allevatori (2.600,00-1.000,00-400,00) (MAIDEN) per cavalli di 2 anni Peso Kg 57. Discarico di kg 1,5 ai debuttanti. - Metri 1000 circa. **P.Dritta**

**IPPICA NAZIONALE**

Incolinx	Simondi Nicolo'	(5) D.Vargiu	<b>1 ATIAM</b>	55 1/2	F.b 2	<i>Raven's Pass e Adamantina</i>	g. e b. a cerchi verde-rosa, man. rosa.	
Razza Rossonera	Miliani Gabriele	(6) I.Rossi	<b>2 BOBA FETT</b>	57	M.B 2	<i>Fast Company e Eye To Eye</i>	g. bia. croce ne.-ro, m. e b. cerch. ne-ro	
Az. Ag. San Felice	Marcialis Antonio	(4) F.Bossa	<b>3 DOLCEPERCY</b>	55 1/2	M.b 2	<i>Sir Percy e Dolce Nera</i>	g. verde, croce di S.Andrea, e b. rosa	
Peraino Antonio	A.Peraino	(7) L.Maniezzi	<b>4 RELEZEBEED</b>	L	57	M.s 2	<i>Zebedee e Relay</i>	g. giallo-verde, b.verde
Foresio P. Grasso Caprioli V.	Gonnelli Team Srl	(8) M.Esposito	<b>5 RIVER JORDAN</b>	L	57	M.s 2	<i>Blu Air Force e Primadonna</i>	g. bianca, m., b. blu
Aldo & Carlo Borsani	Il cavallo in testa srl Soc.All.	(2) F.Branca	<b>6 ROMANTIC LOVER</b>	55 1/2	F.b 2	<i>Foxwedge e Jollification</i>	g. gi., fascia ro.- blu, man. blu, b. rosso	
Marcialis Elisabetta	Marcialis Antonio	(3) P.Convertino	<b>7 SIR HORUS</b>	P	55 1/2	C.b 2	<i>Mujahid e Split Second</i>	g. marrone, m. rosse, b. strisce rosso-marron
Sc. Corsadoro srl	Mariani Luciano	(9) S.Urru	<b>8 SOMETHING TO DRINK</b>	L	54	F.s 2	<i>Poseidon e Aby Sparkle</i>	g. a quarti blu-verde, maniche blu, cuc. ve
Milani Roberto	Vitabile Luciano	(1) G.Cannarella	<b>9 STARDESTELLE</b>	L	55 1/2	F.b 2	<i>Camacho e Lovegood</i>	g. a quadri blu-verde, man. e b. bordeau

**7** ore 18:35 - **PREMIO CASOREZZO** Euro 12.100,00 (4.675,00-2.057,00-1.122,00-561,00) Agli allevatori (1.430,00-550,00-220,00) (HANDICAP) per cavalli di 3 anni ed oltre - Metri 1500 circa. **P.Circolare**

**TRIS - QUARTE' - QUINTE'**

Graziani Wally	Tomasini Federica	(9) W.Gambarota	<b>1 DOC CHARM</b>	63	C.b 5	<i>Hellvelyn e Songsheet</i>	g. blu, maniche giallo-blu, b.giallo.	
Faiella Alessandra	Gonnelli Team Srl	(4) M.Esposito	<b>2 AMINTORE</b>	L	61 1/2	C.b 4	<i>Elusive City e Helebore</i>	g. azz., palle gia., m. e b. gia.-azz.
Oldani Piero	Vitabile Luciano	(5) D.Vargiu	<b>3 GRAND ORIENTE</b>	L	61 1/2	M.b 6	<i>Blu Air Force e Iberian Dancer</i>	g. blu V fucsia, b. spic. V fucsia
Mereu Alfiero	Marras Giuseppe	(6) P.Convertino	<b>4 SOMETHING NEW</b>		59 1/2	C.s 4	<i>Rock Of Gibraltar e Passionforashion</i>	g. viola, cerc.di rombi giallo, b.viola
Clerici Grazia Maria	Maria Moneta	(1) S.Mulas	<b>5 ZAMPIERI</b>	L	59	C.b 4	<i>Gladiatorus e Zarimilla</i>	g. verde, croce, maniche e b. rosso.
Sc. Topeeka	Casati Silvia	(2) C.Fiocchi	<b>6 BELLE RIVE</b>	(A)	56	F.b 5	<i>Aussie Rules e Thunder Queen</i>	g. verde, croce gialla, b. verde-giallo
Sc. Emme International	C. Fais	(7) L.Maniezzi	<b>7 GOLDEN OPPORTUNITY</b>	L	56	M.s 3	<i>Kheylef e Golden Waters</i>	g. e b. a quarti giallo- blu
Gianl. Venicelli Soc.All. Srl Sem.	Gianl. Venicelli Soc.All. Srl Sem.	(3) I.Rossi	<b>8 VIGNALE</b>		56	M.b 3	<i>Ranger U.s. e Rathvilly</i>	g. bianca, croce di S.Andrea e b. blu.
Dettori Sergio-Maccio' Ambra	Dettori Sergio	(8) F.Bossa	<b>9 SUCH A FOOL</b>	L	53	M.b 6	<i>Kingsalsa e Inca Lily</i>	g. a quarti ro.-bia., m. ve., b. bi.-ro.
Sc. Topeeka	Casati Silvia	(10) Ma.Sanna	<b>10 EXCHANGE</b>	(A) L	51 1/2	F.b 4	<i>Red Rocks e Jodie Pisati</i>	g. verde, croce gialla, b. verde-giallo
Turri Francesca	Gasparini Marco	(11) Gav.Sanna	<b>11 VALCAMONICA</b>	50 1/2	F.b 4	<i>Bushranger e Intricate Design</i>	g. gialla, spalle e b. rosso	

RAPPORTO DI SCUDERIA: N. 6 BELLE RIVE - N.10 EXCHANGE -

 <p><b>IPPO DROMO SNAI SAN SIRO</b></p> <p><b>GALOPPO</b></p> <p>Sabato 16 Settembre</p> <p>Domenica 17 Settembre Gran Premio Federico Tesio (Gruppo II)</p> <p>Sabato 23 Settembre</p>	 <p><b>IPPO DROMO SNAI LA MAURA</b></p> <p><b>TROTTO</b></p> <p>Martedì 19 settembre</p> <p>Venerdì 22 settembre</p> <p>Martedì 26 settembre</p>
--	---

1

ore 15:05 - Premio TONALE - Euro 6.600

Metri 2400 circa. P.Circolare per cavalli di 3 anni ed oltre (Handicap Di Minima)

TRIO

Numero Steccato	Cavallo, Allenatore e Scuderia	Fantino Colori	Peso
<b>1</b>	<b>ALYORE</b> Gasparini Marco Turri Francesca	* D. Di Tocco g.gialla,spalle e b. rosso	61
(4)			
<b>2</b>	<b>SWANPOOL (L)</b> Goldin Eugenio Cherio Danila	I.Rossi g.aranc,sp.blu,m.e .b.aranc.-blu	63
(3)			
<b>3</b>	<b>TWILIGHT ZONE</b> Tomasini Federica Masiello Paola	W.Gambarota g. rosa,maniche e berretto verdi.	62 1/2
(1)			
<b>4</b>	<b>LA GIACINTA</b> Iovine Fernando Moro Visconti Alberto	D.Vargiu g. verde palle rosse, b. rosso	62
(6)			
<b>5</b>	<b>ZURBARAN (PL)</b> C. Fais Sc. Emme International	L.Maniezzi g. e b. a quarti giallo - blu	61
(5)			
<b>6</b>	<b>AMELIN (LC)</b> Bonfanti Serena Liga la Sela	* Gab.Cannarella g. gia.,tripla V rov. nera b. gia.-nero	54
(2)			

Pista Circolare mt. 2400

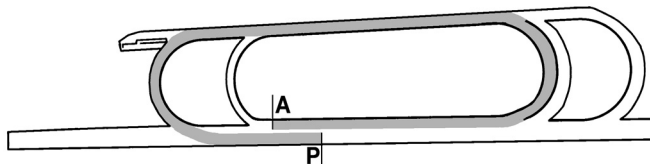

<b>3</b>	<b>TWILIGHT ZONE</b> 62 <sup>1</sup> / <sub>2</sub> C. b. 7 Danehill Dancer e All My Loving ESTERO (IRE) Carr. 41 5 17 38.370,10 12 m. 6 1 1 4.063,00 3 m. 0 0 0 0,00	<b>5</b>	<b>ZURBARAN</b> 61 C. gr. 5 Midships e Dagnente FAIS CRISTIANO Carr. 51 6 23 35.695,37 12 m. 12 2 4 7.362,50 3 m. 5 1 3 4.982,50
<b>6</b>	<b>52<sup>1</sup>/<sub>2</sub> M.Esposito 29/03 MI b.</b> mt. 2400 Euro 14.300 Handicap 1 THE LONE WOLF 62 2 COSPIRATOR 60 <sup>1</sup> / <sub>2</sub> 3 ROSSESE 60 4 PILLOLA 55 <sup>1</sup> / <sub>2</sub> 1 1/2 3/4 t p.8 s.3	<b>8</b>	<b>63 S.Mulas 27/06 VA b.</b> mt. 2250 Euro 4.070 Handicap Di Minima 1 SWANPOOL 61 <sup>1</sup> / <sub>2</sub> 2 ZUNDAPP 57 <sup>1</sup> / <sub>2</sub> 3 AMELIN 53 <sup>1</sup> / <sub>2</sub> 4 SOPRAN PALKER 62 1 1/2 3 4 p.9 s.7
<b>5</b>	<b>63 D.Vargiu 19/04 MI b.</b> mt. 2400 Euro 5.500 Handicap 1 ZURBARAN 61 <sup>1</sup> / <sub>2</sub> 2 DALIA D'ARCADIA 53 <sup>1</sup> / <sub>2</sub> 3 AMELIN 50 4 CREDAROLA 56 <sup>1</sup> / <sub>2</sub> ct 3 1/2 1 1/2 p.9 s.7	<b>1</b>	<b>54 L.Maniezzi 22/07 VA b.</b> mt. 2100 Euro 6.600 Handicap 1 ZURBARAN 54 2 CREDAROLA 50 3 BALLABAR 53 4 PUNTUALE 58 t. 5 1 p.9 s.4
<b>1</b>	<b>56<sup>1</sup>/<sub>2</sub> W.Gambarota 01/05 MI p.</b> mt. 2400 Euro 8.800 Handicap 1 TWILIGHT ZONE 56 <sup>1</sup> / <sub>2</sub> 2 FAST APOLLINAIRE 55 <sup>1</sup> / <sub>2</sub> 3 CENGALO 57 4 TONY'S POWER 60 <sup>1</sup> / <sub>2</sub> 4 2 3/4 ct p.13 s.4	<b>2</b>	<b>71 F. Perego 01/08 VA b.</b> mt. 2250 Euro 5.000 Handicap Ad Invito 1 CLEVER BEND 72 2 ZURBARAN 71 3 BUTTER AND JAM 71 4 VIOSA 67 6 3/4 4 p.4 s.6
<b>4</b>	<b>53<sup>1</sup>/<sub>2</sub> I.Rossi 13/05 MI lp.</b> mt. 2400 Euro 14.300 Handicap 1 FIDES ET RATIO 55 <sup>1</sup> / <sub>2</sub> 2 THE LONE WOLF 63 2 CAN CHEN JUNGA 56 <sup>1</sup> / <sub>2</sub> 4 TWILIGHT ZONE 53 <sup>1</sup> / <sub>2</sub> parita' 2 1/2 p.7 s.3	<b>3</b>	<b>63<sup>1</sup>/<sub>2</sub> L.Maniezzi 19/08 VA b.</b> mt. 2250 Euro 4.070 Handicap Di Minima 1 ENVILLE 57 <sup>1</sup> / <sub>2</sub> 2 ZUNDAPP 57 3 ZURBARAN 63 <sup>1</sup> / <sub>2</sub> 4 TATIANA 58 1/2 1 t. p.5 s.3
<b>6</b>	<b>73 R. Belluco 31/05 MI b.</b> mt. 2200 Euro 7.500 Condizionata 1 ACCINO 72 2 KELVIN HALL 69 <sup>1</sup> / <sub>2</sub> 3 ANDY GARCIA 69 4 DARLING FILLY 68 <sup>1</sup> / <sub>2</sub> 1 1/4 1 1 1/2 p.7 s.2	<b>2</b>	<b>59<sup>1</sup>/<sub>2</sub> A.Mezzatesta 29/08 VA b.</b> mt. 2250 Euro 6.600 Handicap 1 ALYORE 58 2 ZURBARAN 59 <sup>1</sup> / <sub>2</sub> 3 MONNA VALLEY 61 <sup>1</sup> / <sub>2</sub> 4 SWANPOOL 64 1/2 6 2 1/2 p.4 s.2
<b>4</b>	<b>LA GIACINTA</b> 62 F. s. 6 Mr Sidney e La Gomera ESTERO Carr. 25 4 11 39.304,00 12 m. 6 1 1 3.910,00 3 m. 2 0 1 510,00	<b>6</b>	<b>AMELIN</b> 54 F. b. 4 Nayef e Onda Chiara IMMOBILIARE CASA PAOLA SRL Carr. 33 2 18 14.725,40 12 m. 12 0 7 5.511,40 3 m. 6 0 4 3.811,40
<b>9</b>	<b>59 L.Maniezzi 01/02 VA s.</b> mt. 2100 Euro 9.000 Handicap 1 CAN CHEN JUNGA 65 2 SMALTO 62 3 DUCHAMP 63 <sup>1</sup> / <sub>2</sub> 4 SHE IS NOUN 56 <sup>1</sup> / <sub>2</sub> 1 3/4 2 1/2 3 p.10 s.2	<b>2</b>	<b>50 Gab.Cannarella 04/07 VA b.</b> mt. 2250 Euro 8.800 Handicap 1 SWANPOOL 54 <sup>1</sup> / <sub>2</sub> 2 AMELIN 50 3 ANNONA FRANKIE 50 4 CLERKE 61 <sup>1</sup> / <sub>2</sub> 1 1/2 2 1/2 1/2 p.7 s.4
<b>1</b>	<b>60<sup>1</sup>/<sub>2</sub> N.Pinna 15/03 MI b.</b> mt. 2400 Euro 8.800 Handicap 1 LA GIACINTA 60 <sup>1</sup> / <sub>2</sub> 2 UNIVERSAL SOLDIER 59 <sup>1</sup> / <sub>2</sub> 3 TONY'S POWER 63 4 SALVUS -HUN- 61 <sup>1</sup> / <sub>2</sub> 3 1/2 inc c inc p.6 s.2	<b>8</b>	<b>55 S.Urru 22/07 VA b.</b> mt. 2100 Euro 6.600 Handicap 1 ZURBARAN 54 2 CREDAROLA 50 3 BALLABAR 53 4 PUNTUALE 58 t. 5 1 p.9 s.4
<b>6</b>	<b>61 A.Deias 02/04 MI.</b> mt. 2000 Euro 11.000 Handicap 1 MAKE MISCHIEF 57 2 CIMA EVOLUTION 63 3 RUSSEL SQUARE 56 4 WAR ASSET 59 <sup>1</sup> / <sub>2</sub> 3 inc 1 1/2 p.9 s.7	<b>2</b>	<b>50 Gab.Cannarella 01/08 VA b.</b> mt. 2300 Euro 9.900 Handicap 1 TOP OF ESTEEM 60 2 AMELIN 50 3 GLASSER 51 <sup>1</sup> / <sub>2</sub> 4 CREDAROLA 51 1 inc. 8 p.5 s.6
<b>4</b>	<b>58<sup>1</sup>/<sub>2</sub> D.Vargiu 24/06 MI b.</b> mt. 2800 Euro 11.000 Handicap 1 DEPLUSENPLUS 63 2 CASINO 55 3 TIME IS PRECIOUS 62 <sup>1</sup> / <sub>2</sub> 4 LA GIACINTA 58 <sup>1</sup> / <sub>2</sub> 3 1 3 4 4 p.5 s.5	<b>4</b>	<b>57 P.Convertino 12/08 VA.</b> mt. 2100 Euro 5.500 Handicap 1 WINDSURF DODA 53 2 SHE IS NOUN 53 <sup>1</sup> / <sub>2</sub> 3 ANNONA FRANKIE 57 4 AMELIN 57 2 1/2 1 1/2 p.9 s.9
<b>6</b>	<b>72<sup>1</sup>/<sub>2</sub> BERTON ALBERTO 29/07 ME b.</b> mt. 2200 Euro 6.000 Handicap Ad Invito 1 CENGALO 70 <sup>1</sup> / <sub>2</sub> 2 HILLS OF ROME 67 3 IL LUPO E LA LUNA 71 4 EL MAYOR DICTADOR 67 2 1/4 inc. 6 1/2 p.6 s.7	<b>5</b>	<b>51 Gab.Cannarella 26/08 VA.</b> mt. 2100 Euro 8.800 Handicap 1 DEDA QUEEN 56 2 PUNTUALE 53 3 A FARI SPENTI 56 4 MEANTIME 54 <sup>1</sup> / <sub>2</sub> 1 inc. 2 p.10 s.4

## SCOMMETTIAMO INSIEME

Mercoledì da San Siro con sfide belle toste per la punta. Si parte con i fondisti, impegnati in un handicap di categoria ordinaria sul miglio e mezzo della pista circolare, con Alyore e Zurbaran praticamente inseparabili e pure con Swanpool e Amelin che in teoria non sono troppo lontani, ma con la scelta finale che premia TWILIGHT ZONE, che rientra, ma che avrà il terreno preferito e che si è messo in luce in contesti anche più duri. Da non sottovalutare neppure La Giacinta.

<b>1</b>	<b>ALYORE</b> 61 C. b. 5 Manduro e Ape AZZURRA SRL Carr. 34 6 15 31.288,65 12 m. 5 1 1 2.958,00 3 m. 2 1 0 2.550,00	<b>2</b>	<b>SWANPOOL</b> 63 C. b. 4 High Chaparral e Ginostra ESTERO Carr. 23 3 10 22.635,50 12 m. 10 2 4 7.148,50 3 m. 4 2 1 5.788,50
<b>8</b>	<b>63 D. Di Tocco 01/05 MI p.</b> mt. 2400 Euro 8.800 Handicap 1 TWILIGHT ZONE 56 <sup>1</sup> / <sub>2</sub> 2 FAST APOLLINAIRE 55 <sup>1</sup> / <sub>2</sub> 3 CENGALO 57 4 TONY'S POWER 60 <sup>1</sup> / <sub>2</sub> 4 2 3/4 ct p.13 s.4	<b>6</b>	<b>55<sup>1</sup>/<sub>2</sub> I.Rossi 10/05 MI lp.</b> mt. 1800 Euro 8.800 Handicap 1 PIZZO CARBONARA 57 2 SANTA SERENA 60 3 BLACK IMAGIN 56 4 DRESS DRIVE 59 <sup>1</sup> / <sub>2</sub> 1/2 3/4 c i p.14 s.7
<b>4</b>	<b>60 L.Maniezzi 27/05 MI b.</b> mt. 2200 Euro 8.800 Handicap 1 LEGAT 55 <sup>1</sup> / <sub>2</sub> 2 RUSSEL SQUARE 59 3 MAGNETIC HEART 57 <sup>1</sup> / <sub>2</sub> 4 ALYORE 60 1 1/2 1 3/4 2 p.9 s.3	<b>1</b>	<b>61<sup>1</sup>/<sub>2</sub> I.Rossi 27/06 VA b.</b> mt. 2250 Euro 4.070 Handicap Di Minima 1 SWANPOOL 61 <sup>1</sup> / <sub>2</sub> 2 ZUNDAPP 57 <sup>1</sup> / <sub>2</sub> 3 AMELIN 53 <sup>1</sup> / <sub>2</sub> 4 SOPRAN PALKER 62 1 1/2 3 4 p.9 s.7
<b>5</b>	<b>59<sup>1</sup>/<sub>2</sub> A.Deias 07/06 MI lp.</b> mt. 2600 Euro 8.800 Handicap 1 FAST APOLLINAIRE 55 <sup>1</sup> / <sub>2</sub> 2 FANTASTIC KING 57 <sup>1</sup> / <sub>2</sub> 3 MAXEDO KING 54 <sup>1</sup> / <sub>2</sub> 4 TONY'S POWER 62 8 3 4 p.9 s.7	<b>1</b>	<b>54<sup>1</sup>/<sub>2</sub> I.Rossi 04/07 VA b.</b> mt. 2250 Euro 8.800 Handicap 1 SWANPOOL 54 <sup>1</sup> / <sub>2</sub> 2 AMELIN 50 3 ANNONA FRANKIE 50 4 CLERKE 61 <sup>1</sup> / <sub>2</sub> 1 1/2 2 1/2 1/2 p.7 s.4
<b>5</b>	<b>56<sup>1</sup>/<sub>2</sub> Gav.Sanna 15/07 VA b.</b> mt. 2250 Euro 8.800 Handicap 1 UNIVERSO SPRITE 60 2 CUGGIONO 53 <sup>1</sup> / <sub>2</sub> 3 SWANPOOL 61 4 LADY VARSELA 50 <sup>1</sup> / <sub>2</sub> 3/4 3 1 p.7 s.3	<b>3</b>	<b>61 I.Rossi 15/07 VA b.</b> mt. 2250 Euro 8.800 Handicap 1 UNIVERSO SPRITE 60 2 CUGGIONO 53 <sup>1</sup> / <sub>2</sub> 3 SWANPOOL 61 4 LADY VARSELA 50 <sup>1</sup> / <sub>2</sub> 3/4 3 1 p.7 s.3
<b>1</b>	<b>58 D. Di Tocco 29/08 VA b.</b> mt. 2250 Euro 6.600 Handicap 1 ALYORE 58 2 ZURBARAN 59 <sup>1</sup> / <sub>2</sub> 3 MONNA VALLEY 61 <sup>1</sup> / <sub>2</sub> 4 SWANPOOL 64 1/2 6 2 1/2 p.4 s.2	<b>4</b>	<b>64 I.Rossi 29/08 VA b.</b> mt. 2250 Euro 6.600 Handicap 1 ALYORE 58 2 ZURBARAN 59 <sup>1</sup> / <sub>2</sub> 3 MONNA VALLEY 61 <sup>1</sup> / <sub>2</sub> 4 SWANPOOL 64 1/2 6 2 1/2 p.4 s.2

# 2

ore 15:40 - **Premio MESERO** - Euro 12.100 Metri 2000 circa.  
P.Circolare per cavalli di 3 anni ed oltre (Handicap)

**TRIO**

Numero Steccato	Cavallo, Allenatore e Scuderia	Fantino Colori	Peso
<b>1</b> (6)	<b>ALSHALAAL (LPR)</b> Goldin Eugenio <i>Goldin Eugenio</i>	I.Rossi g. fucsia, striscia, bracciali e ber. blu.	63
<b>2</b> (1)	<b>PEPPARONE (L)</b> Casati Silvia <i>Sc. Topeeka</i>	P.Convertino g.verde, croce gialla, b.verde-giallo	62 1/2
<b>3</b> (7)	<b>TIME IS PRECIOUS</b> A. Botti Srl Soc. All. <i>Effevi Srl</i>	D.Vargiu g.e b.a scacchi blu-oro, man. blu	60 1/2
<b>4</b> (8)	<b>CAROLWOOD DRIVE</b> Gasparini Marco <i>Razza Montalbano</i>	L.Maniezzi g.gialla, trac. blu e berr. giallo	60
<b>5</b> (5)	<b>L'INTRIGANTE (C) (A)</b> Ingardo Pasquale <i>Spozio Giulio</i>	* Gab.Cannarella g. m. e b. bianco, stelle gialle	57
<b>6</b> (2)	<b>FIDES ET RATIO (P)</b> Cova Roberto <i>Sc.Giacobbe</i>	N.Pinna g.verde, man.nere, trac.aranc., b.ve.-nero	56 1/2
<b>7</b> (3)	<b>ANDY GARCIA</b> Marcialis Antonio <i>Marcialis Elisabetta</i>	Elis. Marcialis g.marrone, m.rosse, b.strisce rosso-marron	56
<b>8</b> (4)	<b>DESTINATION PACO (A)</b> Ingardo Pasquale <i>Spozio Giulio</i>	M.Esposito g. m. e b. bianco, stelle gialle	52 1/2

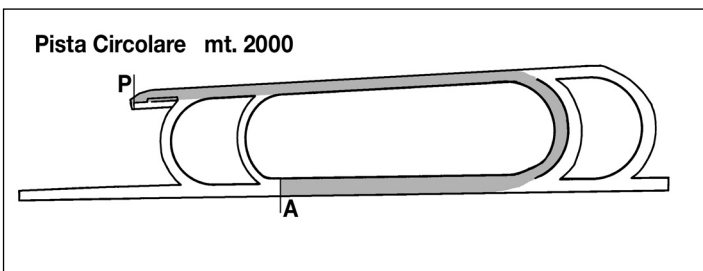

**4 55 P.Convertino 11/07 VA.**  
mt. 2100 Euro 12.100 Handicap Limitato

1 CAN CHEN JUNGA	53
2 PINCODE	53 1/2
3 CAROLWOOD DRIVE	53
4 PEPPARONE	55

t. 2 1 1/2 p.6 s.4

**6 59 1/2 P.Convertino 03/09 MI b.**  
mt. 2000 Euro 15.400 Handicap

1 DRATONTA	59
2 ZOLLIKON	61
3 BARBIZON PLAZA	60
4 CAROLWOOD DRIVE	57

1/2 1 1/4 1/2 p.7 s.8

**4 64 1/2 L.Maniezzi 13/08 ME b.**  
mt. 1600 Euro 9.900 Handicap

1 SANTA SERENA	60 1/2
2 LAFORTUNE	59
3 MISTER BUZZWORD	61
4 CAROLWOOD DRIVE	64 1/2

c.inc. 1 3/4 1 p.8 s.1

**4 57 Gav.Sanna 03/09 MI b.**  
mt. 2000 Euro 15.400 Handicap

1 DRATONTA	59
2 ZOLLIKON	61
3 BARBIZON PLAZA	60
4 CAROLWOOD DRIVE	57

1/2 1 1/4 1/2 p.7 s.8

**3 TIME IS PRECIOUS 60 1/2**  
M. b. 4 Rip Van Winkle e Sabancaya

Carr.	15	2	7	25.330,00
12 m.	6	0	2	1.581,00
3 m.	3	0	2	1.581,00

**5 L'INTRIGANTE 57**  
F. b. 3 Aqlaam e L'imprevista

Carr.	10	2	4	12.804,40
12 m.	7	1	3	4.916,40
3 m.	3	1	1	2.264,40

**6 54 1/2 L.Maniezzi 30/04 MI.**  
mt. 2800 Euro 15.400 Handicap Limitato

1 TROUBLEMAKER	59
2 COSPIRATOR	51
3 THE LONE WOLF	55
4 ROSENQUIST	52 1/2

2 1/4 1 3/4 inc p.6 s.3

**11 56 L.Maniezzi 21/05 RM b.**  
mt. 2400 Euro 24.200 Handicap Principal

1 MIRRORONTHEWALL	57
2 COSPIRATOR	55
3 SHOCKING BLU	63
4 LA GRANDE BELLEZZA	59 1/2

inc. 1 1 p.12 s.2

**3 62 1/2 P.Convertino 24/06 MI b.**  
mt. 2800 Euro 11.000 Handicap

1 DEPLUSENPLUS	63
2 CASINO	55
3 TIME IS PRECIOUS	62 1/2
4 LA GIACINTA	58 1/2

3 1 3/4 4 p.5 s.5

**6 53 1/2 D.Vargiu 11/07 VA.**  
mt. 2100 Euro 12.100 Handicap Limitato

1 CAN CHEN JUNGA	53
2 PINCODE	53 1/2
3 CAROLWOOD DRIVE	53
4 PEPPARONE	55

t. 2 1 1/2 p.6 s.4

**4 62 D.Vargiu 02/09 MI b.**  
mt. 2500 Euro 12.100 Handicap

1 TONY'S POWER	57 1/2
2 CASINO	57
3 PILLOLA	63
4 TIME IS PRECIOUS	62

inc 2 1/2 1 1/2 p.7 s.7

**7 53 1/2 Gab.Cannarella 04/06 MI b.**  
mt. 2000 Euro 16.500 Handicap

1 ZATTERA	56 1/2
2 MAIN AMBITION	56
3 DRAGALONSA	55 1/2
4 BUTTER AND JAM	52

1 1/4 6 1 1/4 p.7 s.4

**2 54 Gab.Cannarella 08/07 VA b.**  
mt. 1950 Euro 4.070 Reclamare

1 MIKAMINE	58 1/2
2 L'INTRIGANTE	54
3 PUNCH DRUNK LOVE	53 1/2
4 TAIMADA	52

3 1/2 12 2 1/2 p.7 s.3

**1 52 Gab.Cannarella 05/08 VA.**  
mt. 2100 Euro 4.070 Reclamare

1 L'INTRIGANTE	52
2 DUCHAMP	59 1/2
3 SIR SPENCER	59 1/2
4 WARM HEARTED	61 1/2

1 1/4 4 1 p.5 s.5

**9 61 1/2 M.Esposito 26/08 VA.**  
mt. 2100 Euro 8.800 Handicap

1 DEDA QUEEN	56
2 PUNTUALE	53
3 A FARI SPENTI	56
4 MEANTIME	54 1/2

1 inc. 2 p.10 s.4

**4 64 L.Lupinacci 28/05 MI b.**  
mt. 1800 Euro 10.000 Handicap Ad Invito

1 ROPTUZ	70 1/2
2 CAROLWOOD DRIVE	71
3 MOLTENI	69
4 PINCODE	69

1 inc 2 1/2 p.7 s.3

**2 62 L.Maniezzi 28/06 MI b.**  
mt. 1800 Euro 11.000 Handicap

1 SANTA SERENA	54 1/2
2 CAROLWOOD DRIVE	62
3 BLACK IMAGIN	51 1/2
4 KIM SUPERSTAR	55 1/2

3/4 inc 1 p.8 s.5

**3 53 Gav.Sanna 11/07 VA.**  
mt. 2100 Euro 12.100 Handicap Limitato

1 CAN CHEN JUNGA	53
2 PINCODE	53 1/2
3 CAROLWOOD DRIVE	53
4 PEPPARONE	55

t. 2 1 1/2 p.6 s.4

**6 56 FIDES ET RATIO 56 1/2**  
F. b. 5 Aqlaam e Folcungi  
AL DEI SEI SRL

Carr.	35	4	18	42.551,00
12 m.	8	1	1	6.545,00
3 m.	2	0	0	0,00

**3 58 N.Pinna 29/04 FI b.**  
mt. 2000 Euro 11.000 Handicap

1 PRIVATE DANCER	56 1/2
2 MOLTENI	60
3 FIDES ET RATIO	58
4 IL ROMITO	60 1/2

1/2 c.t. 2 p.12 s.7

**1 55 1/2 N.Pinna 13/05 MI lp.**  
mt. 2400 Euro 14.300 Handicap

1 FIDES ET RATIO	55 1/2
2 THE LONE WOLF	63
2 CAN CHEN JUNGA	56 1/2
4 TWILIGHT ZONE	53 1/2

parita' 2 1/2 p.7 s.3

**5 58 N.Pinna 04/06 MI b.**  
mt. 2000 Euro 16.500 Handicap

1 ZATTERA	56 1/2
2 MAIN AMBITION	56
3 DRAGALONSA	55 1/2
4 BUTTER AND JAM	52

1 1/4 6 1 1/4 p.7 s.4

**4 56 I.Rossi 26/08 VA.**  
mt. 1600 Euro 13.200 Handicap Limitato

1 TRUMP'S MAGIC	55 1/2
2 ISTRANA	53 1/2
3 MAREA ROSA	54
4 ALSHALAAL	56

3 1/2 3/4 1/2 p.5 s.4

**2 PEPPARONE 62 1/2**  
C. gr. 7 Stormy River e Lady Dettoria  
ESTERO (IRE)

Carr.	49	11	15	76.398,20
12 m.	6	0	2	2.992,00
3 m.	2	0	1	561,00

**5 56 F.Bossa 09/04 MI b.**  
mt. 1800 Euro 24.200 Handicap Principal

1 BIANCO E NERO	51 1/2
2 CANTASTORIE	58
3 ALEXANOR	54 1/2
4 SOMETHING NEW	56 1/2

1 1/4 1 1/2 2 1/2 p.11 s.9

**2 59 C.Fiocchi 22/04 MI b.**  
mt. 2000 Euro 14.300 Handicap

1 CANDIANI STREET	57
2 PEPPARONE	59
3 DIVERTITI	60 1/2
4 DRAGALONSA	54 1/2

2 1/2 3 1/4 2 1/2 p.11 s.12

**5 53 1/2 C.Fiocchi 13/05 MI lp.**  
mt. 2000 Euro 14.300 Handicap Limitato

1 FREEDOM BEEL	59
2 CANTASTORIE	53
3 SLOWPOKE	54 1/2
4 ALSHALAAL	51 1/2

inc 3 6 p.6 s.2

**SCOMMETTIAMO INSIEME**

Da prendere con le molle questo handicap di buona categoria sul doppio chilometro della pista circolare, perché buona parte del gruppo non è parso di recente al massimo della forma. CAROLWOOD DRIVE è l'eccezione più evidente guadagnandosi la conseguente nomination, e questa distanza su questo tracciato potrebbe lanciarlo nella maniera migliore. Time Is Precious, Alshalaal e Pepparone gli avversari più ostici.

**1 ALSHALAAL 63**  
C. s. 4 Arcano e Geesala  
KILSHANNIG STUD

Carr.	32	6	14	37.582,15
12 m.	11	3	5	20.392,27
3 m.	3	0	1	612,00

**3 54 I.Rossi 28/05 MI b.**  
mt. 1800 Euro 30.800 Handicap Principal

1 EPSOM	57 1/2
2 CANDIANI STREET	58 1/2
3 ALSHALAAL	54
4 CANTASTORIE	57 1/2

inc c inc 3/4 p.7 s.4

**1 60 1/2 I.Rossi 14/06 MI b.**  
mt. 1800 Euro 14.300 Handicap

1 ALSHALAAL	60 1/2
2 ROPTUZ	61
3 VERDETTO FINALE	63 1/2
4 PRIVATE DANCER	59

1 1/2 t 1 1/4 p.5 s.1

**6 53 1/2 I.Rossi 29/07 VA.**  
mt. 2250 Euro 13.200 Handicap Limitato

1 PRESLEY	61
2 DARLING FILLY	50 1/2
3 OCEAN WAVE	50
4 DEPLUSENPLUS	55

1/2 2 3 p.7 s.4

**7 59 I.Rossi 12/08 VA.**  
mt. 2250 Euro 22.000 Handicap

1 DEPLUSENPLUS	61 1/2
2 EVVIVA	57
3 PINCODE	58 1/2
4 PAMPARANA	56

2 1 inc. p.8 s.5



**7 53<sup>1</sup>/<sub>2</sub> F.Bossa 08/07 VA b.**  
 mt. 2250 Euro 24.200 Handicap Principal

1	EVVIVA	51
2	PILLOLA	51
3	DARLING FILLY	56 <sup>1</sup> / <sub>2</sub>
4	OCEAN WAVE	50

c.t. 1 1 1/2 p.12 s.12

**5 55<sup>1</sup>/<sub>2</sub> A.D.Migheli 13/08 ME b.**  
 mt. 2400 Euro 13.200 Handicap

1	OCEAN WAVE	58 <sup>1</sup> / <sub>2</sub>
2	TITANIC BLOND	60
3	ACCINO	63
4	CENGALO	58 <sup>1</sup> / <sub>2</sub>

3 1/4 inc. 2 1/4 p.6 s.3

**7 ANDY GARCIA 56**  
 M. b. 6 Ramonti e Fedegarcia Gioffry  
 FERANDI ROSARIO

Carr.	48	10	19	81.663,90
12 m.	9	1	2	3.016,30
3 m.	4	0	0	0,00

**3 69 N.Casati 31/05 MI b.**  
 mt. 2200 Euro 7.500 Condizionata

1	ACCINO	72
2	KELVIN HALL	69 <sup>1</sup> / <sub>2</sub>
3	ANDY GARCIA	69
4	DARLING FILLY	68 <sup>1</sup> / <sub>2</sub>

1 1/4 1 1/2 p.7 s.2

**91 74 N.Casati 24/06 MI b.**  
 mt. 2400 Euro 7.500 Handicap Ad Invito

1	LEGAT	71
2	GIUFEUM	71
3	EXCELLENT BEYOND	71 <sup>1</sup> / <sub>2</sub>
4	GREEN TWIST	73 <sup>1</sup> / <sub>2</sub>

t ct 6 p.6 s.3

**8 59 P.Convertino 30/07 ME b.**  
 mt. 2200 Euro 11.000 Handicap

1	TITANIC BLOND	57 <sup>1</sup> / <sub>2</sub>
2	VERMITHOR	56
3	CASINO	56
4	PANCAKE	58 <sup>1</sup> / <sub>2</sub>

inc. 2 1/2 4 3/4 p.8 s.9

**9 60<sup>1</sup>/<sub>2</sub> Elis. Marcialis 19/08 VA b.**  
 mt. 1600 Euro 9.900 Handicap

1	BUTTER AND JAM	55
2	JOHNNY CASTLE	53 <sup>1</sup> / <sub>2</sub>
3	LUCOMAGNO	61
4	CAMPANE DI FANO	62 <sup>1</sup> / <sub>2</sub>

1 1/2 1/2 2 p.10 s.3

**10 58<sup>1</sup>/<sub>2</sub> Elis. Marcialis 06/09 MI b.**  
 mt. 1800 Euro 9.900 Handicap

1	DERSU UZALA	57
2	IPAZIA	53 <sup>1</sup> / <sub>2</sub>
3	WAR ASSET	57
4	PUNTUALE	53 <sup>1</sup> / <sub>2</sub>

1 1/2 3/4 1 p.10 s.1

**3 DESTINATION PACO 52<sup>1</sup>/<sub>2</sub>**  
 F. s. 3 Paco Boy e Sadowa Destination

Carr.	8	1	2	7.446,00
12 m.	5	0	2	1.496,00
3 m.	3	0	2	1.496,00

**7 55 C.Fiocchi 26/03 RM b.**  
 mt. 2000 Euro 17.600 Condizionata

1	ENRIFE	55
2	SUNCHISETAGIOO	55
3	LUNASTORTA	55
4	PARLA CON LA LUNA	55

1 2 2 p.7 s.3

**9 63 S.Sulas 21/05 MI b.**  
 mt. 1800 Euro 11.000 Handicap

1	SWELL HILL	62
2	EOLA DELLA PLATA	60 <sup>1</sup> / <sub>2</sub>
3	PARLA CON LA LUNA	65
4	ZAMPA DI VELLUTO	54 <sup>1</sup> / <sub>2</sub>

t 1/2 2 p.9 s.7

**11 60<sup>1</sup>/<sub>2</sub> P.Convertino 24/06 MI b.**  
 mt. 1600 Euro 11.000 Handicap

1	ZAMPA DI VELLUTO	57
2	GRAND MOFF TARKIN	53 <sup>1</sup> / <sub>2</sub>
3	APPIA CLAUDIA	60 <sup>1</sup> / <sub>2</sub>
4	SABENI	61

3/4 t 1 1/2 p.11 s.3

**2 52<sup>1</sup>/<sub>2</sub> A.D.Migheli 22/07 VA b.**  
 mt. 2100 Euro 4.400 Reclamare

1	SEA WOLF	56
2	DESTINATION PACO	52 <sup>1</sup> / <sub>2</sub>
3	DAYTONA MAN	56
4	LOST ANGEL	56

1 1/2 2 3/4 inc. p.8 s.1

**2 54<sup>1</sup>/<sub>2</sub> M.Esposito 12/08 VA .**  
 mt. 1600 Euro 4.400 Reclamare

1	DAYTONA MAN	56
2	DESTINATION PACO	54 <sup>1</sup> / <sub>2</sub>
3	RED CROSS	53 <sup>1</sup> / <sub>2</sub>
4	KOBAL KOLOR	56

1/2 1 1/4 1 1/2 p.10 s.12

# 3

ore 16:15 - **Premio FETONTE** - Euro 23.100 Metri 1600 circa.  
 P.Circolare per cavalli di 3 anni ed oltre (Handicap Limitato)

**TRIO**

Numero Steccato	Cavallo, Allenatore e Scuderia	Fantino Colori	Peso
1 (5)	<b>JUSTICE WELL (L)</b> Vitabile Luciano Guida Giusy	G.Cannarella g. e b. rosa, stelle nere.	60 1/2
2 (2)	<b>SALURE</b> Arienti Marinella Walmar Soc. Agr.Sas	Ma.Sanna g. e m blu, cr. di S.Andrea, bracc.e b.gi	58
3 (1)	<b>SUN DEVIL</b> A. Botti Srl Soc. All. New Age srl	D.Vargiu g. e b. a quarti bia.-blu, m. blu,st. bi	56
4 (3)	<b>DULCIBOY (P)</b> A. Botti Srl Soc. All. Sc. Blueberry	C.Fiocchi g. e b.verde,tre V blu,bracc.blu	55 1/2
5 (4)	<b>CITY OF STARS</b> Gasparini Marco Sc. Concarena	L.Maniezzi g.gia.a pal.nere,m.e b.giallo.	54 1/2
6 (6)	<b>VERDETTO FINALE (LP)</b> Bebbu Michelino Fauci Giacomo	M.Esposito g., blu, m. gia.,spalline e b. rosso	54
7 (7)	<b>NATURAL STORM (C)</b> Maria Moneta Sc. Nathan City	F.Branca g. rossa, cerchio e bracc. bia., b.rosso	54

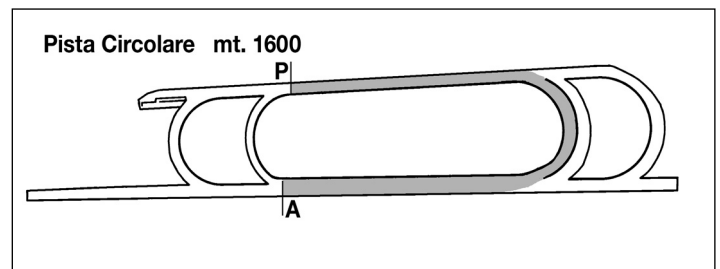

**1 JUSTICE WELL 60<sup>1</sup>/<sub>2</sub>**  
 C. b. 5 Halling e Porthcawl

Carr.	21	6	8	52.755,36
12 m.	5	2	2	20.434,00
3 m.	2	0	2	10.234,00

**1 59 G.Cannarella 08/04 MI b.**  
 mt. 1600 Euro 11.000 Condizionata

1	JUSTICE WELL	59
2	UNIRAM	55
3	DYLAN DANCING	56
4	ADRIA	55

1 2 1/4 8 p.7 s.7

**1 56 G.Cannarella 22/04 MI b.**  
 mt. 1700 Euro 15.400 Condizionata

1	JUSTICE WELL	56
2	PRESLEY	56
3	FATHER FROST	56
4	PEREGO	56

1 ci inc p.7 s.2

**5 59<sup>1</sup>/<sub>2</sub> G.Cannarella 28/05 MI b.**  
 mt. 1600 Euro 80.300 Gruppo Iii

1	CIRCUS COUTURE	59 <sup>1</sup> / <sub>2</sub>
2	FATHER FROST	59 <sup>1</sup> / <sub>2</sub>
3	GREG PASS	59 <sup>1</sup> / <sub>2</sub>
4	AZZECCAGARBUGLI	59 <sup>1</sup> / <sub>2</sub>

1 1/2 1/2 p.5 s.4

**4 59 G.Cannarella 18/06 MI b.**  
 mt. 1800 Euro 71.500 Gruppo Iii

1	VOICE OF LOVE	60
2	FATHER FROST	59
3	CIRCUS COUTURE	60
4	JUSTICE WELL	59

1 3/4 1 1/2 1 1/2 p.6 s.3

**2 58 G.Cannarella 03/09 MI b.**  
 mt. 1600 Euro 40.700 Condizionata

1	GREG PASS	61 <sup>1</sup> / <sub>2</sub>
2	JUSTICE WELL	58
3	CIRCUS COUTURE	61 <sup>1</sup> / <sub>2</sub>
4	NICE NAME	58

3/4 2 1/4 1 1/4 p.5 s.3

**2 SALURE 58**  
 C. s. 8 Sakhee e Davie's Lure  
 SC BLUEBERRY SRL

Carr.	52	9	24	116.487,40
12 m.	7	2	4	22.865,00
3 m.	2	2	0	18.700,00

**4 62 S.Sulas 13/04 PI b.**  
 mt. 1500 Euro 11.000 Handicap

1	MARVI THUNDERS	62 <sup>1</sup> / <sub>2</sub>
2	DOTHRAKI SEA	54 <sup>1</sup> / <sub>2</sub>
3	HAUGHMOND	60
4	SALURE	62

1/2 c.inc 1 3/4 p.9 s.3

**2 60<sup>1</sup>/<sub>2</sub> S.Sulas 11/05 FI b.**  
 mt. 1200 Euro 11.000 Handicap

1	MASCARPINO	52
2	SALURE	60 <sup>1</sup> / <sub>2</sub>
3	CAESAR IMPERATOR	57
4	SAN MARCOS	56 <sup>1</sup> / <sub>2</sub>

1 3/4 1 3/4 1/2 p.9 s.10

**3 52<sup>1</sup>/<sub>2</sub> S.Sulas 08/06 FI b.**  
 mt. 1500 Euro 13.200 Handicap Limitato

1	MIXOLOGY	52
2	PYTHIUS	59
3	SALURE	52 <sup>1</sup> / <sub>2</sub>
4	ALEXANOR	51

1 1/2 2 1/2 1 1/4 p.6 s.5

**1 56 SANNA MARIO JR 11/07 VA .**  
 mt. 1600 Euro 24.200 Handicap Principal

1	SALURE	56
2	SPORTY DOLL	58
3	SOMETHING NEW	56 <sup>1</sup> / <sub>2</sub>
4	CITY OF STARS	63

1 1/2 1 1/2 p.11 s.6

**1 60 SANNA MARIO JR 29/07 VA .**  
 mt. 1600 Euro 24.200 Handicap Principal

1	SALURE	60
2	CITY OF STARS	62 <sup>1</sup> / <sub>2</sub>
3	PRATO MARIANTE	52 <sup>1</sup> / <sub>2</sub>
4	EMPEDOCLE	61

3 3 1/2 3/4 p.7 s.5

**SCOMMETTIAMO INSIEME**

Livello particolarmente duro per questo Handicap Limitato sul miglio di pista circolare per i 3 anni ed oltre. JUSTICE WELL dovrà concedere chili a tutti, ma il suo rientro dietro Greg Pass lo segnala in condizione già buona, e in uno schema selettivo per la presenza di un Salure in forma super, il suo spunto sarà servito a dovere. Sun Devil e Dulcyboy, da valutare sullo stesso piano, hanno le loro brave possibilità, e pure City Of Stars, che arriva da un'estate positiva.

**3 SUN DEVIL 56**

M. b. 3 Desert Prince e Dondup

Carr.	9	4	3	63.410,00
12 m.	4	0	2	5.610,00
3 m.	0	0	0	0,00

**4 56 F.Branca 16/10 MI lp.**

mt. 1500 Euro 275.000 Gruppo lii

1 SKARINO GOLD	56
2 BAHAMAS	56
3 AMYNTAS	56
4 SUN DEVIL	56

2 1/2 ct 2 p.7 s.4

**3 55 F.Branca 12/03 RM b.**

mt. 1600 Euro 17.600 Condizionata

1 PATRIOT HERO	55
2 BIZ POWER	55
3 SUN DEVIL	55
4 FREEDOM DAY	55

3 3/4 4 p.7 s.5

**5 58 A.Atzeni 01/05 RM b.**

mt. 1600 Euro 154.000 Gruppo lii

1 ANDA MUCHACHO	58
2 PATRIOT HERO	58
3 AMORE HASS	58
4 ASPETTATEMI	58

c.t. 1 1/2 1 p.9 s.2

**3 56 1/2 C.Demuro 21/05 RM b.**

mt. 1600 Euro 42.900 Listed Race

1 TOGETHER AGAIN	55
2 TRITICUM VULGARE	55
3 SUN DEVIL	56 1/2
4 WINNY	55

1 1 1/2 2 p.10 s.7

**5 57 1/2 C.Demuro 11/06 MI b.**

mt. 1600 Euro 42.900 Listed Race

1 TRITICUM VULGARE	56
2 ZUBAT	56
3 TOGETHER AGAIN	57 1/2
4 AMYNTAS	57 1/2

1/2 c inc m p.7 s.1

**4 DULCIBOY 55 1/2**

M. b. 3 Paco Boy e Dulcify

BLUEBERRY SRL

Carr.	11	2	7	41.973,00
12 m.	5	1	2	18.785,00
3 m.	1	1	0	8.500,00

**2 56 C.Fiocchi 19/03 MI b.**

mt. 1600 Euro 17.600 Condizionata

1 HOLY WATER	57
2 DULCIBOY	56
3 FLIGHT TO DUBAI	56
4 BAFFONERO	56

2 1/4 2 3/4 5 p.5 s.4

**2 55 C.Fiocchi 16/04 MI b.**

mt. 1600 Euro 42.900 Listed Race

1 ANDA MUCHACHO	55
2 DULCIBOY	55
3 AMYNTAS	56 1/2
4 DREAM UP	55

3 1/2 5 6 p.4 s.1

**5 58 C.Fiocchi 01/05 RM b.**

mt. 1600 Euro 154.000 Gruppo lii

1 ANDA MUCHACHO	58
2 PATRIOT HERO	58
3 AMORE HASS	58
4 ASPETTATEMI	58

c.t. 1 1/2 1 p.9 s.2

**5 55 C.Fiocchi 21/05 RM b.**

mt. 1600 Euro 42.900 Listed Race

1 TOGETHER AGAIN	55
2 TRITICUM VULGARE	55
3 SUN DEVIL	56 1/2
4 WINNY	55

1 1 1/2 2 p.10 s.7

**1 57 1/2 C.Fiocchi 24/06 MI b.**

mt. 1800 Euro 22.000 Handicap Limitato

1 DULCIBOY	57 1/2
2 EMPEDOCLE	58 1/2
3 PAMPARANA	54
4 PERSEFONE	50 1/2

inc inc c inc p.7 s.1

**5 CITY OF STARS 54 1/2**

C. b. 4 Lilbourne Lad e City Vaults Girl

B KENNEDY

Carr.	27	5	14	67.066,73
12 m.	7	1	2	10.761,00
3 m.	3	0	2	5.236,00

**5 52 1/2 D. Di Tocco 25/04 RM b.**

mt. 1500 Euro 14.300 Condizionata

1 PORTO BLANCO	59 1/2
2 RIDGE RACER	55
3 PIZ BERNINA	56 1/2
4 BRIDGE ANIAF	56 1/2

1 inc. 3 p.8 s.4

**1 62 L.Maniezzi 10/06 MI b.**

mt. 1400 Euro 14.300 Handicap

1 CITY OF STARS	62
2 SMIGAVAZ	57
3 AVABIN	56 1/2
4 MUJAS	63 1/2

1 1/2 inc p.12 s.6

**4 63 L.Maniezzi 11/07 VA .**

mt. 1600 Euro 24.200 Handicap Principal

1 SALURE	56
2 SPORTY DOLL	58
3 SOMETHING NEW	56 1/2
4 CITY OF STARS	63

1 1/2 1 1/2 p.11 s.6

**2 62 1/2 L.Maniezzi 29/07 VA .**

mt. 1600 Euro 24.200 Handicap Principal

1 SALURE	60
2 CITY OF STARS	62 1/2
3 PRATO MARIANTE	52 1/2
4 EMPEDOCLE	61

3 3 1/2 3/4 p.7 s.5

**5 60 Gav.Sanna 15/08 ME b.**

mt. 1600 Euro 24.200 Handicap Principal

1 NICE NAME	56
2 SMIGAVAZ	57
3 VERDETTO FINALE	57 1/2
4 RAGNER	57 1/2

3/4 inc. 1 1/4 p.6 s.1

**6 VERDETTO FINALE 54**

C. b. 7 Nayef e Love Roi

AZ AG ROSATI COLARIETI ANTONIO

Carr.	49	8	25	148.358,60
12 m.	10	0	7	13.345,00
3 m.	4	0	3	6.086,00

**3 63 1/2 D.Vargiu 14/06 MI b.**

mt. 1800 Euro 14.300 Handicap

1 ALSHALAAL	60 1/2
2 ROPTUZ	61
3 VERDETTO FINALE	63 1/2
4 PRIVATE DANCER	59

1 1/2 t 1 1/4 p.5 s.1

**3 59 1/2 D. Di Tocco 28/06 MI b.**

mt. 2000 Euro 13.200 Condizionata

1 VISCHETO	60 1/2
2 MAGIC MYSTERY	57
3 VERDETTO FINALE	59 1/2
4 BIBOCK	58 1/2

2 1/4 6 1/2 p.5 s.6

**2 56 1/2 I.Rossi 30/07 ME b.**

mt. 1600 Euro 15.400 Condizionata

1 LAGARO	56 1/2
2 VERDETTO FINALE	56 1/2
3 UNIRAM	57 1/2
4 NICE NAME	56 1/2

2 3/4 3 1/2 p.5 s.4

**3 57 1/2 D.Vargiu 15/08 ME b.**

mt. 1600 Euro 24.200 Handicap Principal

1 NICE NAME	56
2 SMIGAVAZ	57
3 VERDETTO FINALE	57 1/2
4 RAGNER	57 1/2

3/4 inc. 1 1/4 p.6 s.1

**5 58 I.Rossi 03/09 MI b.**

mt. 1600 Euro 40.700 Condizionata

1 GREG PASS	61 1/2
2 JUSTICE WELL	58
3 CIRCUS COUTURE	61 1/2
4 NICE NAME	58

3/4 2 1/4 1 1/4 p.5 s.3

**7 NATURAL STORM 54**

C. b. 4 Storm Mountain e Nathanaelle

DEL PRETE FRANCO

Carr.	14	4	3	24.531,00
12 m.	3	1	0	6.800,00
3 m.	0	0	0	0,00

**1 62 1/2 S.Mulas 22/10 MI b.**

mt. 1600 Euro 11.000 Handicap

1 NATURAL STORM	62 1/2
2 BLACK IMAGIN	54 1/2
3 TITANIC BLOND	58 1/2
4 CAROLWOOD DRIVE	62 1/2

2 1 1/2 2 p.12 s.11

**10 53 F.Bossa 04/12 PI b.**

mt. 1750 Euro 16.500 Handicap Limitato

1 PYTHIUS	51
2 FINGER ROLL	50 1/2
3 PEREGO	55 1/2
4 EPSOM	51

1/2 3/4 inc. p.10 s.6

**1 61 1/2 C.Colombi 12/03 MI b.**

mt. 1600 Euro 17.600 Handicap

1 NATURAL STORM	61 1/2
2 CANDIANI STREET	58
3 ALEXANOR	59 1/2
4 SALAR GLORIOUS	58

1 1 1/4 m p.9 s.6

**10 60 C.Colombi 09/04 MI b.**

mt. 1800 Euro 24.200 Handicap Principal

1 BIANCO E NERO	51 1/2
2 CANTASTORIE	58
3 ALEXANOR	54 1/2
4 SOMETHING NEW	56 1/2

1 1/4 1 1/2 2 1/2 p.11 s.9

**7 55 1/2 C.Colombi 25/04 FI b.**

mt. 1500 Euro 13.200 Handicap Limitato

1 RICHARD PARKER	56 1/2
2 MIXOLOGY	53
3 PASSAGGIO	55
4 BEAUTY OF ART	53 1/2

inc. 1 1 3/4 p.7 s.5

# 4

ore 16:45 - **Premio OLONA** - Euro 6.600 Metri 1300 circa.  
P.Circolare curva.piccola per cavalli di 3 anni ed oltre (Handicap Di Minima)

**III TRIS**

Numero Steccato	Cavallo, Allenatore e Scuderia	Fantino Colori	Peso
<b>1</b> (4)	<b>YOU'RE SERIOUS (L)</b> Tomasini Federica Graziani Wally	W.Gambarota g. blu.maniche giallo-blu,b.giallo.	63
<b>2</b> (6)	<b>SOUBRETTE (LR)</b> Lupinacci Lucia Sc. Dell'elfo	D.Vargiu g.e b.a quarti blu - fucsia	61 1/2
<b>3</b> (2)	<b>FOR ME ONLY (L)</b> Discepolo Renato Razza Dormello Olgjata	C.Colombi g.bianca,croce di S.Andrea e b.rosso	60
<b>4</b> (7)	<b>MADAME BARKER (L)</b> Goldin Eugenio Goldin Eugenio	I.Rossi g. fucsia, striscia, bracciali e ber. blu.	59
<b>5</b> (8)	<b>MUSA DEL CANTO (L)</b> Giordano Stella Ubaldi Marco	S.Urru g.azz., fascia rosa, b.azz.	59
<b>6</b> (11)	<b>SURBETT (LC)</b> Haboubi Ridha Calderara M.-Petrocelli Andrea	F.Branca g. bianca, stelle rosse.	58
<b>7</b> (10)	<b>WINNING HUNTER (PL)</b> Dettori Sergio Costa Laura	*D. Di Tocco g. amaranto; m. avorio; b. amaranto avor	55 1/2
<b>8</b> (3)	<b>MY CRYSTAL (PL) (A)</b> Ingardo Pasquale Barbierato Daniele	N.Pinna g. e b. a scacchi bi.-gi., m. bi., bracc	57
<b>9</b> (5)	<b>VERGIATE (L)</b> Salerno Daniela Sc. Fra.Le	Ma.Sanna g. m e b. blu, tripla V rovesciata ranc.	55
<b>10</b> (9)	<b>CHEFETNELFOS (L) (A)</b> Ingardo Pasquale Barbierato Daniele	P.Emmanuele g. e b. a scacchi bi.-gi., m. bi., bracc	50
<b>11</b> (1)	<b>DIRTY MOVE (L)</b> Beccaris Mario Az.Ag. Beccaris	* Gab.Cannarella g.a strisce rosso-blu, man.bianche, b.ross	50

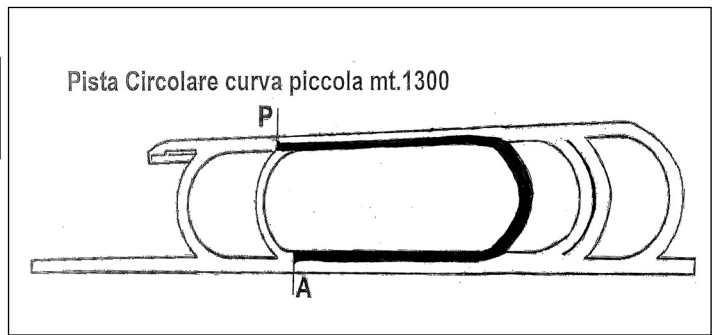

Numero	Cavallo	Fantino	Peso
<b>1</b>	<b>60 1/2 W.Gambarota 15/08 CO b.</b> mt. 1750 Euro 5.500 Handicap		
	1 YOU'RE SERIOUS	60 1/2	
	2 HIGH PITCH	57 1/2	
	3 MISSED APPROACH	55 1/2	
	4 IL MITICO PERA	63	
	3 1/2 1 inc. p.7 s.4		
<b>7</b>	<b>60 W.Gambarota 29/08 VA b.</b> mt. 1500 Euro 8.800 Handicap		
	1 JEFF	62	
	2 SOPRAN FORZA	58	
	3 DARJEELING	55	
	4 GOLDEN GROUND	50	
	2 2 1/4 3/4 p.8 s.4		
<b>2</b>	<b>SOUBRETTE</b> <b>61 1/2</b> F. b. 5 Areion e Panna Montata DELL'ELFO SRL		
	Carr. 23 5 7 23.851,00		
	12 m. 6 1 3 6.426,00		
	3 m. 2 0 1 510,00		

<b>1</b>	<b>58 1/2 C.Colombi 19/03 PI b.</b> mt. 1200 Euro 8.800 Handicap		
	1 SOUBRETTE	58 1/2	
	2 MASCARPINO	56 1/2	
	3 VIA GARIBALDI	54	
	4 SOONER GREEN	57 1/2	
	2 1/4 2 1/2 p.6 s.5		
<b>3</b>	<b>57 G.Cabitta 07/05 MI p.</b> mt. 1000 Euro 11.000 Handicap		
	1 FALEST	63 1/2	
	2 CHALET D'AMOUR	56	
	3 SOUBRETTE	57	
	4 GORDON GEKKO	63	
	3 1/2 inc c inc p.6 s.1		
<b>2</b>	<b>61 C.Colombi 17/05 MI b.</b> mt. 1200 Euro 8.800 Handicap		
	1 BABY BUSH	55	
	2 SOUBRETTE	61	
	3 MADAME BARKER	58 1/2	
	4 SANDOKAN	62	
	3/4 inc 2 1/2 p.8 s.1		
<b>14</b>	<b>57 1/2 P.Convertino 25/06 MI.</b> mt. 1200 Euro 17.600 Handicap		
	1 STOLEN HEART	57	
	2 SUPERBINA	60	
	3 SNAPPED SNAPPING	54 1/2	
	4 ZITTOZITTO	55	
	1/2 1 3/4 3/4 p.15 s.10		
<b>4</b>	<b>53 1/2 P.Convertino 05/08 VA.</b> mt. 1000 Euro 11.000 Handicap		
	1 ROAD WARRIOR	54 1/2	
	2 CASHMERE GUEST	55 1/2	
	3 LADY CLEO	59	
	4 SOUBRETTE	53 1/2	
	3 m. 2 p.7 s.3		

<b>6</b>	<b>56 1/2 M.Esposito 30/05 RM b.</b> mt. 1500 Euro 13.200 Handicap		
	1 CANFORD ROSE	60 1/2	
	2 VEUVE NOIRE	50 1/2	
	3 MISS CAMPIDANO	57 1/2	
	4 COMPLICATED THEME	51	
	1 1/2 3 1/2 1/2 p.9 s.8		
<b>4</b>	<b>52 1/2 M.Arras 07/07 GR b.</b> mt. 1600 Euro 11.000 Handicap		
	1 BATTLE COMMAND	59 1/2	
	2 CUORE ROSSO	53	
	3 BRIDGE ANIAF	63 1/2	
	4 FOR ME ONLY	52 1/2	
	1 3/4 inc. p.10 s.3		
<b>4</b>	<b>56 1/2 C.Colombi 21/07 GR b.</b> mt. 1600 Euro 8.800 Handicap		
	1 CODA LISCIA	56 1/2	
	2 GOLDEN VOCALIST	57	
	3 STUNDAIU	62	
	4 FOR ME ONLY	56 1/2	
	m. inc. 1 3/4 p.10 s.8		
<b>4</b>	<b>MADAME BARKER</b> <b>59</b> F. s. 4 Frozen Power e Shadow Mountain		
	Carr. 28 5 11 18.884,08		
	12 m. 10 1 5 4.173,50		
	3 m. 4 1 1 1.827,50		

<b>6</b>	<b>59 1/2 W.Gambarota 10/06 MI b.</b> mt. 1200 Euro 8.800 Handicap		
	1 GIGLIO DI BREME	55	
	2 CASHMERE GUEST	63	
	3 STOLEN HEART	61	
	4 ZITTOZITTO	59 1/2	
	3 1/2 3/4 p.7 s.3		
<b>15</b>	<b>55 W.Gambarota 25/06 MI.</b> mt. 1200 Euro 17.600 Handicap		
	1 STOLEN HEART	57	
	2 SUPERBINA	60	
	3 SNAPPED SNAPPING	54 1/2	
	4 ZITTOZITTO	55	
	1/2 1 3/4 3/4 p.15 s.10		
<b>4</b>	<b>62 I.Rossi 04/07 VA b.</b> mt. 1500 Euro 5.500 Handicap		
	1 DARJEELING	51	
	2 JEFF	69 1/2	
	3 STAR DAGGERS	51	
	4 MADAME BARKER	62	
	3 1/2 3 8 p.7 s.5		
<b>1</b>	<b>58 1/2 I.Rossi 01/08 VA b.</b> mt. 1500 Euro 4.070 Reclamare		
	1 MADAME BARKER	58 1/2	
	2 KARLA'S HYMN	57 1/2	
	3 FATA BIRICHINA	62 1/2	
	4 SEASALT	56 1/2	
	1 4 5 1/2 p.7 s.2		
<b>6</b>	<b>60 I.Rossi 12/08 VA.</b> mt. 1500 Euro 6.600 Handicap		
	1 DARJEELING	54	
	2 GOLDEN OPPORTUNITY	65	
	3 STRONG EFFORT	51	
	4 JEFF	66 1/2	
	2 1/2 inc. 1 p.12 s.2		
<b>5</b>	<b>MUSA DEL CANTO</b> <b>59</b> F. b. 5 Compton Place e Musa Golosa RZ DEL SOLE SOC AG SRL		
	Carr. 47 9 21 27.227,25		
	12 m. 10 3 6 6.701,87		
	3 m. 4 0 3 1.431,40		
<b>1</b>	<b>60 S.Urru 08/03 VA s.</b> mt. 1000 Euro 4.400 Handicap		
	1 MUSA DEL CANTO	60	
	2 LADY ALIENA	68	
	3 DREAMS OF REALITY	59 1/2	
	4 CRACKING CHOICE	64	
	3 3/4 m. 4 1/2 p.5 s.1		

### SCOMMETTIAMO INSIEME

Di interesse particolare questo handicap, a suo modo storico, visto che si sperimenta la distanza dei 1.300mt con la curva piccola di pista circolare. Ovviamente bisognerà vedere chi si troverà meglio, ma SOUBRETTE si può considerare una buona base avendo già affrontato, e vincendo, percorsi simili e con un rientro positivo da mettere sul piatto. For Me Only e Surbett sono altri due seri candidati, con Madame Barker che è un'altra che può dire la sua.

<b>1</b>	<b>YOU'RE SERIOUS</b> <b>63</b> C. b. 4 Medecis e Andramad HARAS DU LOGIS SAINT GERMAIN		
	Carr. 21 1 10 27.152,40		
	12 m. 7 1 1 2.966,50		
	3 m. 4 1 1 2.966,50		
<b>12</b>	<b>63 1/2 S.Paladini 01/05 MI p.</b> mt. 1400 Euro 4.400 Handicap Di Minima		
	1 SMIGAVAZ	61	
	2 LUMINARY	54 1/2	
	3 STRONG EFFORT	50	
	4 GAMBEI	53	
	1 1/2 9 3/4 p.14 s.8		

<b>7</b>	<b>62 1/2 W.Gambarota 08/07 VA b.</b> mt. 1600 Euro 4.950 Handicap		
	1 VERGIATE	55	
	2 CARBONE	53	
	3 INEXPLICABLE	50	
	4 SARIYAH	56	
	c.t. 1/2 2 1/2 p.8 s.4		
<b>2</b>	<b>59 1/2 W.Gambarota 15/07 VA b.</b> mt. 1000 Euro 4.950 Handicap		
	1 SILENT PLACE	65 1/2	
	2 YOU'RE SERIOUS	59 1/2	
	3 VIVIAN WARD	53	
	4 MUSA DEL CANTO	63 1/2	
	1 1 3/4 p.6 s.6		



<b>3</b>	<b>53<sup>1</sup>/<sub>2</sub> S.Urru 28/06 MI b.</b>	
<i>mt. 1200 Euro 5.500 Reclamare</i>		
1	RYCUS	48
2	THIBODEAU	50
3	MUSA DEL CANTO	53 <sup>1</sup> / <sub>2</sub>
4	SILENT PLACE	51 <sup>1</sup> / <sub>2</sub>
<i>2 1/2 5 p.6 s.7</i>		
<b>4</b>	<b>63<sup>1</sup>/<sub>2</sub> S.Urru 15/07 VA b.</b>	
<i>mt. 1000 Euro 4.950 Handicap</i>		
1	SILENT PLACE	65 <sup>1</sup> / <sub>2</sub>
2	YOU'RE SERIOUS	59 <sup>1</sup> / <sub>2</sub>
3	VIVIAN WARD	53
4	MUSA DEL CANTO	63 <sup>1</sup> / <sub>2</sub>
<i>1 1 3/4 p.6 s.6</i>		
<b>2</b>	<b>55<sup>1</sup>/<sub>2</sub> S.Urru 29/07 VA.</b>	
<i>mt. 1000 Euro 4.070 Reclamare</i>		
1	BURMESE WHISPER	57
2	MUSA DEL CANTO	55 <sup>1</sup> / <sub>2</sub>
3	PHARAOH	59
4	FUN RAISER	51 <sup>1</sup> / <sub>2</sub>
<i>3 1/2 1 1/2 6 p.5 s.4</i>		
<b>7</b>	<b>58 S.Urru 19/08 VA b.</b>	
<i>mt. 1500 Euro 4.070 Reclamare</i>		
1	KARLA'S HYMN	54 <sup>1</sup> / <sub>2</sub>
2	SANDSHREW	54
3	FROZEN KEY	57 <sup>1</sup> / <sub>2</sub>
4	PARTYALLNIGHTLONG	57 <sup>1</sup> / <sub>2</sub>
<i>2 2 1/2 4 p.8 s.2</i>		

**6 SURBETT 58**  
C. b. 4 Rock Of Gibraltar e Causeway Queen

<b>ESTERO</b>	
Carr.	24 2 8 21.137,38
12 m.	9 1 1 2.533,00
3 m.	4 0 1 408,00

<b>7</b>	<b>63 Gab.Cannarella 04/06 MI b.</b>	
<i>mt. 1600 Euro 14.300 Handicap Ad Invito</i>		
1	IPAZIA	54 <sup>1</sup> / <sub>2</sub>
2	PUNTUALE	58
3	QUEEN TANGO	50 <sup>1</sup> / <sub>2</sub>
4	BRILLANTE BLU	61 <sup>1</sup> / <sub>2</sub>
<i>2 1/2 1/2 t p.12 s.5</i>		

<b>4</b>	<b>60<sup>1</sup>/<sub>2</sub> Gab.Cannarella 27/06 VA b.</b>	
<i>mt. 1600 Euro 8.800 Handicap</i>		
1	LUCOMAGNO	57
2	PRATO MARIANTE	61 <sup>1</sup> / <sub>2</sub>
3	EXCHANGE	57 <sup>1</sup> / <sub>2</sub>
4	SURBETT	60 <sup>1</sup> / <sub>2</sub>
<i>1/2 4 5 p.8 s.1</i>		

<b>8</b>	<b>67 Gab.Cannarella 11/07 VA.</b>	
<i>mt. 1600 Euro 4.070 Handicap Di Minima</i>		
1	LE GREEN CEST CHIC	50
2	JOHNNY CASTLE	54 <sup>1</sup> / <sub>2</sub>
3	TALMAFUL	50 <sup>1</sup> / <sub>2</sub>
4	UBOLDO	53 <sup>1</sup> / <sub>2</sub>
<i>5 1/2 1 1/2 2 1/2 p.8 s.5</i>		

<b>9</b>	<b>57<sup>1</sup>/<sub>2</sub> S.Urru 01/08 VA b.</b>	
<i>mt. 1600 Euro 8.800 Handicap</i>		
1	MAREA ROSA	59 <sup>1</sup> / <sub>2</sub>
2	LUCOMAGNO	61 <sup>1</sup> / <sub>2</sub>
3	BLU COBALTO	56 <sup>1</sup> / <sub>2</sub>
4	BRANDO'S COMPANY	54 <sup>1</sup> / <sub>2</sub>
<i>3 1 1/2 1/2 p.9 s.3</i>		

<b>5</b>	<b>59 M.Esposito 12/08 VA.</b>	
<i>mt. 1500 Euro 6.600 Handicap</i>		
1	DARJEELING	54
2	GOLDEN OPPORTUNITY	65
3	STRONG EFFORT	51
4	JEFF	66 <sup>1</sup> / <sub>2</sub>
<i>2 1/2 inc. 1 p.12 s.2</i>		

**7 WINNING HUNTER 55<sup>1</sup>/<sub>2</sub>**  
C. bo. 5 Ifraaj e Miss Lacey  
**BROOK STUD BLOODSTOCK LTD**

Carr.	33 4 14 16.326,69
12 m.	11 2 3 5.797,00
3 m.	3 0 0 0,00

<b>1</b>	<b>62<sup>1</sup>/<sub>2</sub> M.Esposito 17/05 MI b.</b>	
<i>mt. 1500 Euro 5.500 Handicap</i>		
1	WINNING HUNTER	62 <sup>1</sup> / <sub>2</sub>
2	IPAZIA	58 <sup>1</sup> / <sub>2</sub>
3	VERGIATE	55
4	IMELDA	56
<i>ct t m p.11 s.2</i>		

<b>5</b>	<b>60<sup>1</sup>/<sub>2</sub> S.Urru 04/06 MI b.</b>	
<i>mt. 1600 Euro 14.300 Handicap Ad Invito</i>		
1	IPAZIA	54 <sup>1</sup> / <sub>2</sub>
2	PUNTUALE	58
3	QUEEN TANGO	50 <sup>1</sup> / <sub>2</sub>
4	BRILLANTE BLU	61 <sup>1</sup> / <sub>2</sub>
<i>2 1/2 1/2 t p.12 s.5</i>		

<b>9</b>	<b>59 M.Esposito 21/06 MI b.</b>	
<i>mt. 1600 Euro 8.800 Handicap</i>		
1	MAREA ROSA	57 <sup>1</sup> / <sub>2</sub>
2	MISTER BUZZWORD	63
3	ANASSARETE	58
4	JAK DU LAC	56 <sup>1</sup> / <sub>2</sub>
<i>3/4 inc 1 p.10 s.7</i>		

<b>8</b>	<b>63 M.Esposito 08/07 VA b.</b>	
<i>mt. 1600 Euro 4.950 Handicap</i>		
1	VERGIATE	55
2	CARBONE	53
3	INEXPLICABLE	50
4	SARIYAH	56
<i>c.t. 1/2 2 1/2 p.8 s.4</i>		

<b>10</b>	<b>57 M.Esposito 06/09 MI b.</b>	
<i>mt. 1600 Euro 6.600 Handicap Di Minima</i>		
1	VIGNALE	62
2	SEMPREVERDE	59
3	QUEEN TANGO	50
4	SUCH A FOOL	63
<i>3 1/2 1 1/4 3/4 p.12 s.6</i>		

**8 MY CRYSTAL 57**

F. b. 4 Mawatheeg e Bright Crystal <b>IMMOBILIARE CASA PAOLA SRL</b>	
Carr.	8 0 5 4.231,45
12 m.	4 0 1 255,00
3 m.	1 0 0 0,00

<b>2</b>	<b>53 M.Esposito 17/01 PI Ip.</b>	
<i>mt. 1200 Euro 9.900 Condizionata</i>		
1	HAUGHMOND	58 <sup>1</sup> / <sub>2</sub>
2	MY CRYSTAL	53
3	HALLS CREEK	53
4	TIME OF ENGLAND	58 <sup>1</sup> / <sub>2</sub>
<i>1 3/4 1 3 1/4 p.5 s.4</i>		

<b>5</b>	<b>52<sup>1</sup>/<sub>2</sub> A.Deias 26/03 MI p.</b>	
<i>mt. 1200 Euro 5.500 Reclamare</i>		
1	SILENT PLACE	52 <sup>1</sup> / <sub>2</sub>
2	MAGIC PAKO	51 <sup>1</sup> / <sub>2</sub>
3	DREAMS OF REALITY	54 <sup>1</sup> / <sub>2</sub>
4	SANDOKAN	56
<i>t 3/4 7 1/2 p.6 s.2</i>		

<b>4</b>	<b>53<sup>1</sup>/<sub>2</sub> S.Urru 12/04 MI b.</b>	
<i>mt. 1200 Euro 5.500 Reclamare</i>		
1	ILNASSA	52
2	MAGIC PAKO	51 <sup>1</sup> / <sub>2</sub>
3	KNOXVILLE BULLET	56
4	MY CRYSTAL	53 <sup>1</sup> / <sub>2</sub>
<i>t 1 3/4 1/2 p.6 s.8</i>		

<b>7</b>	<b>56 S.Urru 17/05 MI b.</b>	
<i>mt. 1200 Euro 8.800 Handicap</i>		
1	BABY BUSH	55
2	SOUBRETTE	61
3	MADAME BARKER	58 <sup>1</sup> / <sub>2</sub>
4	SANDOKAN	62
<i>3/4 inc 2 1/2 p.8 s.1</i>		

<b>8</b>	<b>67<sup>1</sup>/<sub>2</sub> Veronica Mentasti 15/07 VA b.</b>	
<i>mt. 1500 Euro 3.000 Reclamare</i>		
1	GALATEO D'ARCADIA	69
2	SOPRAN FORZA	72
3	PUNTERO TRISTE	68
4	CIMA COPPI	67
<i>3 1 1/2 3 p.9 s.3</i>		

**9 VERGIATE 55**

M. b. 5 Red Rocks e Secret Blue <b>ALLEVAMENTO IL GRIFONE S.R.L. - SOCIETA'</b>	
Carr.	36 3 15 25.998,41
12 m.	9 1 4 4.479,50
3 m.	4 1 2 3.459,50

<b>6</b>	<b>51 M.Esposito 04/06 MI b.</b>	
<i>mt. 1600 Euro 14.300 Handicap Ad Invito</i>		
1	IPAZIA	54 <sup>1</sup> / <sub>2</sub>
2	PUNTUALE	58
3	QUEEN TANGO	50 <sup>1</sup> / <sub>2</sub>
4	BRILLANTE BLU	61 <sup>1</sup> / <sub>2</sub>
<i>2 1/2 1/2 t p.12 s.5</i>		

<b>2</b>	<b>54 P.Convertino 28/06 MI b.</b>	
<i>mt. 1500 Euro 5.500 Handicap</i>		
1	CHARITY GIRL	61 <sup>1</sup> / <sub>2</sub>
2	VERGIATE	54
3	LE GREEN CEST CHIC	50
4	TENTINO	59 <sup>1</sup> / <sub>2</sub>
<i>3/4 1 1/4 cte p.7 s.5</i>		

<b>1</b>	<b>55 P.Convertino 08/07 VA b.</b>	
<i>mt. 1600 Euro 4.950 Handicap</i>		
1	VERGIATE	55
2	CARBONE	53
3	INEXPLICABLE	50
4	SARIYAH	56
<i>c.t. 1/2 2 1/2 p.8 s.4</i>		

<b>5</b>	<b>51<sup>1</sup>/<sub>2</sub> I.Rossi 01/08 VA b.</b>	
<i>mt. 1600 Euro 8.800 Handicap</i>		
1	MAREA ROSA	59 <sup>1</sup> / <sub>2</sub>
2	LUCOMAGNO	61 <sup>1</sup> / <sub>2</sub>
3	BLU COBALTO	56 <sup>1</sup> / <sub>2</sub>
4	BRANDO'S COMPANY	54 <sup>1</sup> / <sub>2</sub>
<i>3 1 1/2 1/2 p.9 s.3</i>		

<b>3</b>	<b>54 D.Vargiu 29/08 VA b.</b>	
<i>mt. 1000 Euro 6.600 Handicap</i>		
1	PHARAOH	60
2	CASHMERE GUEST	68
3	VERGIATE	54
4	CRACKING CHOICE	57
<i>1 1 3/4 2 1/2 p.5 s.2</i>		

**10 CHEFETNELFOS 50**

F. b. 5 Eustachione e Curtsey <b>PERI GIAN PAOLO</b>	
Carr.	17 0 1 156,00
12 m.	1 0 0 0,00
3 m.	0 0 0 0,00

<b>9</b>	<b>52 A.Fiori 06/04 MI b.</b>	
<i>mt. 1600 Euro 5.500 Handicap</i>		
1	DRUMKILBO	57 <sup>1</sup> / <sub>2</sub>
2	SPORTY DOLL	55 <sup>1</sup> / <sub>2</sub>
3	PRINCESS OF ANNAM	55 <sup>1</sup> / <sub>2</sub>
4	LUCOMAGNO	57 <sup>1</sup> / <sub>2</sub>
<i>1/2 1 1/2 2 p.10 s.6</i>		

<b>9</b>	<b>70 C.Metelli 20/04 MI b.</b>	
<i>mt. 1500 Euro 4.500 Reclamare</i>		
1	JAK DU LAC	69
2	ROYAL APPROVAL	69
3	HAWK OF THE STARS	72
4	PSICHEDELIC	72
<i>1 1/4 1 3/4 1 1/2 p.12 s.2</i>		

<b>5</b>	<b>63 H.Jurankova 29/05 MI.</b>	
<i>mt. 1800 Euro 7.000 Handicap Ad Invito</i>		
1	FANTASTIC LOVE	71 <sup>1</sup> / <sub>2</sub>
2	AVIGNO	63
3	FANCY BEAT	72 <sup>1</sup> / <sub>2</sub>
4	BARBIZON PLAZA	65 <sup>1</sup> / <sub>2</sub>
<i>2 1/2 3 1 1/2 p.8 s.5</i>		

<b>5</b>	<b>50 S.Fenu 13/08 VA b.</b>	
<i>mt. 1400 Euro 4.000 Handicap</i>		
1	SOPRAN FORZA	59
2	RUMSPIRIT	50
3	SALSA D'ARCADIA	57
4	MAFALDA DI BREME	58
<i>2 1/2 1 1/2 1/2 p.8 s.8</i>		

<b>5</b>	<b>51<sup>1</sup>/<sub>2</sub> S.Fenu 12/04 MI b.</b>	
<i>mt. 1200 Euro 5.500 Reclamare</i>		
1	ILNASSA	52
2	MAGIC PAKO	51 <sup>1</sup> / <sub>2</sub>
3	KNOXVILLE BULLET	56
4	MY CRYSTAL	53 <sup>1</sup> / <sub>2</sub>
<i>t 1 3/4 1/2 p.6 s.8</i>		

**11 DIRTY MOVE 50**

F. b. 4 Librettist e Dondup <b>RZ DEL VELINO SRL</b>	
Carr.	17 0 9 4.498,64
12 m.	6 0 3 1.366,00
3 m.	3 0 2 1.060,00

<b>6</b>	<b>53 I.Rossi 15/02 VA s.</b>	
<i>mt. 1400 Euro 4.400 Handicap</i>		
1	LUCOMAGNO	57 <sup>1</sup> / <sub>2</sub>
2	SANDSHREW	55
3	SOPRAN FORZA	57 <sup>1</sup> / <sub>2</sub>
4	MUSA DEL CANTO	60
<i>c.inc. 1 1/2 2 p.7 s.4</i>		

<b>6</b>	<b>50 P.Murino 05/04 MI.</b>	
<i>mt. 1600 Euro 5.500 Handicap</i>		
1	SURBETT	64 <sup>1</sup> / <sub>2</sub>
2	FATA BIRICHINA	58 <sup>1</sup> / <sub>2</sub>
3	BRAVO SERGIO	54
4	AURONTI	50
<i>1 1/4 3/4 2 1/2 p.11 s.8</i>		

<b>2</b>	<b>50 Gab.Cannarella 27/06 VA b.</b>	
<i>mt. 1400 Euro 4.400 Handicap</i>		
1	KARLA'S HYMN	51 <sup>1</sup> / <sub>2</sub>
2	DIRTY MOVE	50
3	SARIYAH	58
4	INEXPLICABLE	51
<i>4 3 1/2 p.8 s.5</i>		

<b>6</b>	<b>50 Gab.Cannarella 01/08 VA b.</b>	
<i>mt. 1600 Euro 4.070 Handicap Di Minima</i>		
1	DEDA QUEEN	61
2	INASPECT	50
3	STRONG EFFORT	55
4	SARIYAH	55 <sup>1</sup> / <sub>2</sub>
<i>1/2 t. 1/2 p.8 s.6</i>		



5

ore 17:25 - **Premio TROBIOLO** - Euro 12.100 Metri 1000 circa.  
P.Dritta per cavalli di 3 anni (Handicap)

**T R I O**

Numero Steccato	Cavallo, Allenatore e Scuderia	Fantino Colori	Peso
<b>1</b> (2)	<b>DORKHEL (L)</b> Dettori Sergio Di Castelnuovo Gianluca	L.Maniezzi g. blu, disco bianco, m. e b. a str. bi.	63
<b>2</b> (5)	<b>ISOLINA (L)</b> A. Botti Srl Soc. All. Dioscuri Srl	D.Vargiu g. a cerchi bianco-rossi, man. e b. rosso.	60 1/2
<b>3</b> (1)	<b>SECOND NATURE (L)</b> Bonfanti Serena Esposito Giuseppina	M.Esposito g. nera, cuciture e b. arancio	59 1/2
<b>4</b> (3)	<b>FRECCIA DI FUOCO</b> Il cavallo in testa srl Soc.All. Il cavallo in testa srl Soc.All.	F.Branca g. m. e b. rosso	58 1/2
<b>5</b> (7)	<b>TUTTALPIU</b> Salvestrini Letizia Sc. Eserebla	F.Bossa g. azzurra, m., b. bia. str. ro.	58
<b>6</b> (6)	<b>JAGGERNAUT (L)</b> Fiorentini Simone Circoletto Rosso	Gav.Sanna g., m., b. grigio, disco rosso	57
<b>7</b> (4)	<b>MYSTIC FIRE (LC)</b> A.Peraino Peraino Antonio	* Gab.Cannarella g. giallo-verde, b.verde	51

Pista Dritta mt. 1000

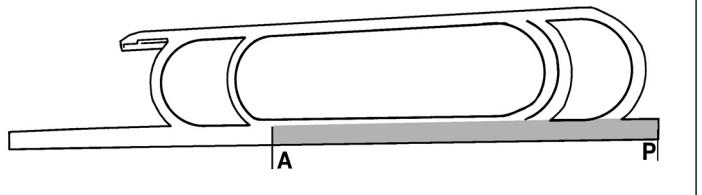

<b>3</b>	<b>SECOND NATURE</b> 59 <sup>1/2</sup> M. b. 3 Bated Breath e Frabjous	Carr. 9 1 4 6.259,73 12 m. 4 0 1 306,00 3 m. 0 0 0 0,00	
<b>5</b>	<b>TUTTALPIU</b> 58 M. s. 3 Dandy Man e At Our Ease	Carr. 8 1 4 9.401,00 12 m. 6 1 4 9.401,00 3 m. 1 0 1 510,00	
<b>3</b>	<b>MORRIS LUKE 22/09 WA s.</b> mt. 1207 Euro Handicap		
<b>5</b>	<b>ROSSI 05/04 MI.</b> mt. 1400 Euro 6.600 Reclamare		
<b>3</b>	<b>SECOND NATURE</b> 58 <sup>1/2</sup> p. 1 s.4		
<b>4</b>	<b>MATI HIGH LEVEL</b> 54 1		
<b>2</b>	<b>LANDREA</b> 50 <sup>1/2</sup> 2		
<b>3</b>	<b>BUTTERFLY QUEEN</b> 53 <sup>1/2</sup> 3		
<b>4</b>	<b>SECOND NATURE</b> 55 1 4 2 1/2 p.8 s.4		
<b>5</b>	<b>P.Convertino 12/04 MI b.</b> mt. 1200 Euro 12.100 Condizionata		
<b>1</b>	<b>SWALLOW STREET</b> 56		
<b>2</b>	<b>GOLDEN OPPORTUNITY</b> 56 <sup>1/2</sup>		
<b>3</b>	<b>HOURS OF CARDS</b> 59		
<b>4</b>	<b>ARGENTO</b> 59		
<b>2</b>	<b>1/4 1 1 p.7 s.8</b>		
<b>7</b>	<b>S.Mulas 06/05 MI Ip.</b> mt. 1200 Euro 15.400 Condizionata		
<b>1</b>	<b>SWALLOW STREET</b> 56		
<b>2</b>	<b>ARGENTO</b> 56		
<b>3</b>	<b>HAPPY QUEEN</b> 54 <sup>1/2</sup>		
<b>4</b>	<b>BAFFONERO</b> 56		
<b>7</b>	<b>2 1/2 5 p.9 s.5</b>		
<b>9</b>	<b>S.Mulas 27/05 MI b.</b> mt. 1200 Euro 14.300 Handicap		
<b>1</b>	<b>JAGGERNAUT</b> 50 <sup>1/2</sup>		
<b>2</b>	<b>TUTTALPIU</b> 53		
<b>3</b>	<b>FRECCIA DI FUOCO</b> 57		
<b>4</b>	<b>LADY CLEO</b> 56 <sup>1/2</sup>		
<b>c</b>	<b>inc 1 3/4 t p.9 s.9</b>		
<b>4</b>	<b>FRECCIA DI FUOCO</b> 58 <sup>1/2</sup> F. b. 3 Invincibile Spirit e Adamantina		
<b>9</b>	<b>INCOLINX</b> Carr. 9 1 4 9.911,00 12 m. 5 1 3 7.480,00 3 m. 1 0 1 816,00		
<b>1</b>	<b>D.Vargiu 17/03 RM b.</b> mt. 1100 Euro 12.100 Maiden		
<b>1</b>	<b>FRECCIA DI FUOCO</b> 56 <sup>1/2</sup>		
<b>2</b>	<b>ZENA LADY</b> 56 <sup>1/2</sup>		
<b>3</b>	<b>SHANDAANI</b> 58		
<b>4</b>	<b>LADY MATILDE</b> 56 <sup>1/2</sup> 1/2 3 1 1/2 p.11 s.9		
<b>4</b>	<b>D.Vargiu 22/04 MI b.</b> mt. 1000 Euro 14.300 Handicap		
<b>1</b>	<b>HAPPY QUEEN</b> 60		
<b>2</b>	<b>BAHREIN</b> 61 <sup>1/2</sup>		
<b>3</b>	<b>JAGGERNAUT</b> 51 <sup>1/2</sup>		
<b>4</b>	<b>FRECCIA DI FUOCO</b> 58 <sup>1/2</sup> ct 1 1/2 1/2 p.12 s.8		
<b>3</b>	<b>D.Vargiu 27/05 MI b.</b> mt. 1200 Euro 14.300 Handicap		
<b>1</b>	<b>JAGGERNAUT</b> 50 <sup>1/2</sup>		
<b>2</b>	<b>TUTTALPIU</b> 53		
<b>3</b>	<b>FRECCIA DI FUOCO</b> 57		
<b>4</b>	<b>LADY CLEO</b> 56 <sup>1/2</sup> c inc 1 3/4 t p.9 s.9		
<b>6</b>	<b>D.Vargiu 11/06 MI b.</b> mt. 1000 Euro 11.000 Handicap		
<b>1</b>	<b>ODE TO PARIS</b> 58		
<b>2</b>	<b>FROM ME TO ME</b> 60		
<b>3</b>	<b>PORTA NUOVA</b> 63 <sup>1/2</sup>		
<b>4</b>	<b>OAKVILLE</b> 57 <sup>1/2</sup> inc 1 1/2 2 1/2 p.7 s.7		
<b>3</b>	<b>P.Emmanuele 19/08 VA b.</b> mt. 1000 Euro 8.800 Handicap		
<b>1</b>	<b>CASHMERE GUEST</b> 60		
<b>2</b>	<b>LADY CLEO</b> 64		
<b>3</b>	<b>FRECCIA DI FUOCO</b> 64		
<b>4</b>	<b>SOCHI TANGO</b> 56 1 3/4 t. 1 1/2 p.5 s.5		
<b>6</b>	<b>JAGGERNAUT</b> 57 M. b. 3 Pastoral Pursuit e Loch Shiel		
<b>9</b>	<b>ESTERO</b> Carr. 9 2 3 12.767,00 12 m. 8 2 3 12.767,00 3 m. 1 0 0 0,00		
<b>5</b>	<b>S.Sulas 26/02 PI b.</b> mt. 1200 Euro 13.200 Handicap		
<b>1</b>	<b>INTO THE WILD</b> 62		
<b>2</b>	<b>HAPPY QUEEN</b> 59 <sup>1/2</sup>		
<b>3</b>	<b>OAKVILLE</b> 58 <sup>1/2</sup>		
<b>4</b>	<b>EBLOUIS MOI</b> 50 1 1/2 6 2 p.9 s.3		
<b>5</b>	<b>Gav.Sanna 12/03 PI b.</b> mt. 1200 Euro 9.900 Handicap		
<b>1</b>	<b>SHANNON</b> 54 <sup>1/2</sup>		
<b>2</b>	<b>SOCHI TANGO</b> 56 <sup>1/2</sup>		
<b>3</b>	<b>DANCER PAKO DANDY</b> 60		
<b>4</b>	<b>CAPITAN SEGRETO</b> 57 <sup>1/2</sup> m. 3/4 2 1/4 p.6 s.2		
<b>3</b>	<b>M.Esposito 22/04 MI b.</b> mt. 1000 Euro 14.300 Handicap		
<b>1</b>	<b>HAPPY QUEEN</b> 60		
<b>2</b>	<b>BAHREIN</b> 61 <sup>1/2</sup>		
<b>3</b>	<b>JAGGERNAUT</b> 51 <sup>1/2</sup>		
<b>4</b>	<b>FRECCIA DI FUOCO</b> 58 <sup>1/2</sup> ct 1 1/2 1/2 p.12 s.8		
<b>1</b>	<b>Gav.Sanna 27/05 MI b.</b> mt. 1200 Euro 14.300 Handicap		
<b>1</b>	<b>JAGGERNAUT</b> 50 <sup>1/2</sup>		
<b>2</b>	<b>TUTTALPIU</b> 53		
<b>3</b>	<b>FRECCIA DI FUOCO</b> 57		
<b>4</b>	<b>LADY CLEO</b> 56 <sup>1/2</sup> c inc 1 3/4 t p.9 s.9		
<b>5</b>	<b>N.Pinna 24/06 MI b.</b> mt. 1200 Euro 11.000 Handicap		
<b>1</b>	<b>FROM ME TO ME</b> 60 <sup>1/2</sup>		
<b>2</b>	<b>STONE SKIPPING</b> 59 <sup>1/2</sup>		
<b>3</b>	<b>ISOLINA</b> 58		
<b>4</b>	<b>TUTTALPIU</b> 59 <sup>1/2</sup> inc 1 inc p.12 s.13		

**SCOMMETTIAMO INSIEME**

Tocca ai 3 anni, che hanno a disposizione un handicap di buona categoria per i velocisti puri sulla distanza minima. ISOLINA, Tuttalpiu e Jaggernaut sono finiti molto vicini in una prova della scorsa stagione ancor più ostica di questa sui 1.200mt e, pur essendo posti sullo stesso piano, la prima citata è preferita perché ha corso un'altra volta e sullo sprint puro inoltre. La stessa Freccia Di Fuoco arriva rodata e ovviamente nessuno si dimentica di Dorkhel, che tuttavia avrebbe preferito un furlong in più.

<b>1</b>	<b>DORKHEL</b> 63 M. b. 3 Kheleyf e Doric Lady	Carr. 9 1 5 18.394,00 12 m. 4 0 1 816,00 3 m. 0 0 0 0,00	
<b>4</b>	<b>C.Fiocchi 30/10 MI Ip.</b> mt. 1200 Euro 16.500 Condizionata		
<b>1</b>	<b>AFRICAN QUEEN</b> 56 <sup>1/2</sup>		
<b>2</b>	<b>ARGENTO</b> 55		
<b>3</b>	<b>INCANTESIMO FATATO</b> 56		
<b>4</b>	<b>DORKHEL</b> 56 <sup>1/2</sup> 1 1/2 3/4 p.5 s.3		
<b>4</b>	<b>F.Bossa 02/04 MI.</b> mt. 1200 Euro 17.600 Condizionata		
<b>1</b>	<b>VAL NANDA</b> 54 <sup>1/2</sup>		
<b>2</b>	<b>SWALLOW STREET</b> 56		
<b>3</b>	<b>HOURS OF CARDS</b> 56		
<b>4</b>	<b>DORKHEL</b> 56 t 1 1/2 1/2 p.7 s.2		
<b>92</b>	<b>L.Maniezzi 06/05 MI Ip.</b> mt. 1200 Euro 15.400 Condizionata		
<b>1</b>	<b>SWALLOW STREET</b> 56		
<b>2</b>	<b>ARGENTO</b> 56		
<b>3</b>	<b>HAPPY QUEEN</b> 54 <sup>1/2</sup>		
<b>4</b>	<b>BAFFONERO</b> 56 7 2 1/2 5 p.9 s.5		
<b>9</b>	<b>F.Bossa 11/06 MI b.</b> mt. 1200 Euro 42.900 Listed Race		
<b>1</b>	<b>TRUST YOU</b> 62		
<b>2</b>	<b>PENALTY</b> 57 <sup>1/2</sup>		
<b>3</b>	<b>ZAPEL</b> 59 <sup>1/2</sup>		
<b>4</b>	<b>PENSIERIEPAROLE</b> 59 <sup>1/2</sup> 1 2 1/2 p.13 s.11		
<b>8</b>	<b>L.Maniezzi 01/07 MI b.</b> mt. 1200 Euro 16.500 Handicap		
<b>1</b>	<b>INTELLECTUAL BOY</b> 61 <sup>1/2</sup>		
<b>2</b>	<b>WAYLAY</b> 53 <sup>1/2</sup>		
<b>3</b>	<b>DIAGON DRIVE</b> 56		
<b>4</b>	<b>FRITZ</b> 53 1/2 1/2 1 1/2 p.13 s.9		
<b>2</b>	<b>ISOLINA</b> 60 <sup>1/2</sup> F. b. 3 Intense Focus e City Square	Carr. 9 2 3 14.909,00 12 m. 5 1 1 6.120,00 3 m. 2 1 1 6.120,00	
<b>6</b>	<b>F.Bossa 12/04 MI b.</b> mt. 1200 Euro 12.100 Condizionata		
<b>1</b>	<b>SWALLOW STREET</b> 56		
<b>2</b>	<b>GOLDEN OPPORTUNITY</b> 56 <sup>1/2</sup>		
<b>3</b>	<b>HOURS OF CARDS</b> 59		
<b>4</b>	<b>ARGENTO</b> 59 2 1/4 1 1 p.7 s.8		
<b>7</b>	<b>Gab.Cannarella 13/05 MI Ip.</b> mt. 1200 Euro 14.300 Handicap		
<b>1</b>	<b>PENSIERIEPAROLE</b> 66		
<b>2</b>	<b>MUNFARRID</b> 62 <sup>1/2</sup>		
<b>3</b>	<b>CASHMERE GUEST</b> 55		
<b>4</b>	<b>APACHE KID</b> 62 <sup>1/2</sup> 1 3/4 ct m p.10 s.6		
<b>7</b>	<b>Gab.Cannarella 27/05 MI b.</b> mt. 1200 Euro 14.300 Handicap		
<b>1</b>	<b>JAGGERNAUT</b> 50 <sup>1/2</sup>		
<b>2</b>	<b>TUTTALPIU</b> 53		
<b>3</b>	<b>FRECCIA DI FUOCO</b> 57		
<b>4</b>	<b>LADY CLEO</b> 56 <sup>1/2</sup> c inc 1 3/4 t p.9 s.9		
<b>3</b>	<b>Gab.Cannarella 24/06 MI b.</b> mt. 1200 Euro 11.000 Handicap		
<b>1</b>	<b>FROM ME TO ME</b> 60 <sup>1/2</sup>		
<b>2</b>	<b>STONE SKIPPING</b> 59 <sup>1/2</sup>		
<b>3</b>	<b>ISOLINA</b> 58		
<b>4</b>	<b>TUTTALPIU</b> 59 <sup>1/2</sup> inc 1 inc p.12 s.13		
<b>1</b>	<b>S.Sulas 26/07 NA.</b> mt. 1000 Euro 13.200 Handicap		
<b>1</b>	<b>ISOLINA</b> 54		
<b>2</b>	<b>LA VACANZA</b> 60		
<b>3</b>	<b>AIRDRYER</b> 59		
<b>4</b>	<b>SENZA SUDORE</b> 59 1 1/2 3/4 t. p.9 s.3		



**7 MYSTIC FIRE 51**  
F. b. 3 Intense Focus e My Mystic  
ALLEV. LA NUOVA SBARRA SRL

Carr.	10	1	8	14.501,00
12 m.	5	0	4	2.329,00
3 m.	4	0	4	2.329,00

**8 57 1/2 S.Mulas 26/02 PI b.**  
mt. 1200 Euro 13.200 Handicap

1 INTO THE WILD	62
2 HAPPY QUEEN	59 1/2
3 OAKVILLE	58 1/2
4 EBLOUIS MOI	50

1 1/2 6 2 p.9 s.3

**2 53 F.Dettori 23/07 TC s.**  
mt. 1000 Euro 4.400 Reclamare

1 MISS LOVE	57 1/2
2 MYSTIC FIRE	53
3 ALMONDIGA	55
4 CACCIA ALLA VOLPE	51

1 1/2 3/4 7 p.6 s.3

**4 55 S.Sulas 16/08 NA.**  
mt. 1000 Euro 11.000 Handicap

1 SANBLAS	60 1/2
2 TO BE BRAVE	50 1/2
3 COME FROM	55 1/2
4 MYSTIC FIRE	55

t. inc. 2 p.6 s.2

**4 58 1/2 Gab.Cannarella 23/08 NA.**  
mt. 1400 Euro 5.500 Reclamare

1 SWISS	60
2 LARA SPRINT	58 1/2
3 LOVE FREEZ	52 1/2
4 MYSTIC FIRE	58 1/2

1 3 1/2 1 3/4 p.5 s.2

**3 57 1/2 MONTERISO ANTONIO 06/09 TC s.**  
mt. 1000 Euro 8.800 Handicap

1 EVORA MONTE	51
2 MISS LOVE	62 1/2
3 MYSTIC FIRE	57 1/2
4 RATICATE	52

1 3/4 t. 4 p.7 s.4

# 6

ore 18:00 - **Premio ARCIMBOLDI** - Euro 22.000 Metri 1000 circa.  
P.Dritta per cavalli di 2 anni (Maiden)

**IPPICA NAZIONALE**

Numero Steccato	Cavallo, Allenatore e Scuderia	Fantino Colori	Peso
<b>1</b> (5)	<b>ATIAM</b> Simondi Nicolò Incolinx	D.Vargiu	55 1/2
<b>2</b> (6)	<b>BOBA FETT</b> Miliani Gabriele Razza Rossonera	I.Rossi	57
<b>3</b> (4)	<b>DOLCEPERCY</b> Marcialis Antonio Az.Ag. San Felice	F.Bossa	55 1/2
<b>4</b> (7)	<b>RELEZEBEDEE (L)</b> A.Peraino Peraino Antonio	L.Maniezzi	57
<b>5</b> (8)	<b>RIVER JORDAN (L)</b> Gonnelli Team Srl Foresio P. Grasso Caprioli V.	M.Esposito	57
<b>6</b> (2)	<b>ROMANTIC LOVER</b> Il cavallo in testa srl Soc.All. Aldo & Carlo Borsani	F.Branca	55 1/2
<b>7</b> (3)	<b>SIR HORUS (P)</b> Marcialis Antonio Marcialis Elisabetta	P.Convertino	55 1/2
<b>8</b> (9)	<b>SOMETHING TO DRINK (L)</b> Mariani Luciano Sc.Corsadoro srl	S.Urru	54
<b>9</b> (1)	<b>STARDESTELLE (L)</b> Vitabile Luciano Miliani Roberto	G.Cannarella	55 1/2

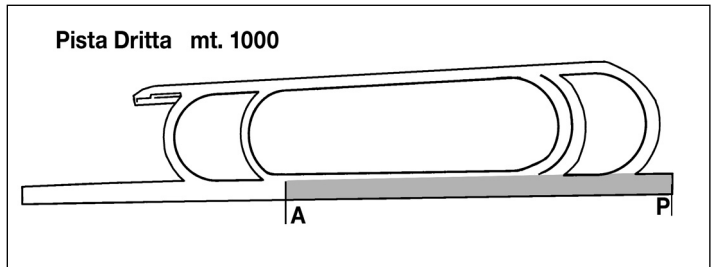

**1 ATIAM 55 1/2**  
F. b. 2 Raven's Pass e Adamantina  
INCOLINX DI DIEGO ROMEO

Carr.	1	0	1	2.805,00
12 m.	1	0	1	2.805,00
3 m.	1	0	1	2.805,00

**2 53 D.Vargiu 25/06 MI.**  
mt. 1200 Euro 16.500 Maiden

1 FUNDEGHE	53
2 ATIAM	53
3 ZAR DEI GRIF	54 1/2
4 PERFECTLY FROZEN	54 1/2

6 4 1/2 1 p.7 s.6

**2 BOBA FETT 57**  
M. B. 2 Fast Company e Eye To Eye  
ESTERO

Carr.	1	0	0	0,00
12 m.	1	0	0	0,00
3 m.	1	0	0	0,00

**6 54 1/2 I.Rossi 12/08 VA.**  
mt. 1500 Euro 10.450 Maiden

1 ELIXIR OF LIFE	56
2 PERFECTLY FROZEN	56
3 SPAGNA	54 1/2
4 TIMOTHY DI BREME	56

2 1/4 2 1/2 1 1/2 p.10 s.10

**3 DOLCEPERCY 55 1/2**  
M. b. 2 Sir Percy e Dolce Nera

Carr.	0	0	0	0,00
12 m.	0	0	0	0,00
3 m.	0	0	0	0,00

**4 RELEZEBEDEE 57**  
M. s. 2 Zebedee e Relay  
ESTERO/IREJ

Carr.	2	0	1	255,00
12 m.	2	0	1	255,00
3 m.	1	0	1	255,00

**6 56 F.Dettori 01/05 RM b.**  
mt. 1000 Euro 18.700 Debuttant

1 IFRAME	56
2 FRISSON DU LARGE	56
3 MAKING NOISE	56
4 BRIDGE DESTINY MAN	56

2 1/2 2 1/2 1/2 p.9 s.7

**4 55 S.Basile 06/09 TC s.**  
mt. 1000 Euro 5.500 Reclamare

1 KATHY WAY	56 1/2
2 SENZ'ANIMA	53 1/2
3 ZAPPROVE	55
4 RELEZEBEDEE	55

2 1/2 1 1/2 5 p.5 s.3

**5 RIVER JORDAN 57**  
M. s. 2 Blu Air Force e Primadonna  
LUCIANI STEFANO

Carr.	3	0	2	3.570,00
12 m.	3	0	2	3.570,00
3 m.	1	0	0	0,00

**4 54 1/2 I.Rossi 20/05 MI b.**  
mt. 1200 Euro 16.500 Maiden

1 IPOMPIERIDIVIGGIO	56
2 ARNAD	56
3 TEKEDICI	54 1/2
4 RIVER JORDAN	54 1/2

3 3 1/2 p.6 s.1

**2 56 I.Rossi 14/06 MI b.**  
mt. 1200 Euro 16.500 Maiden

1 YAKIMA	54 1/2
2 RIVER JORDAN	56
3 INTENSE GLARE	56
4 ROSE GOLD	56

m 1/2 1 1/4 p.8 s.5

**5 56 I.Rossi 25/06 MI.**  
mt. 1200 Euro 16.500 Maiden

1 FUNDEGHE	53
2 ATIAM	53
3 ZAR DEI GRIF	54 1/2
4 PERFECTLY FROZEN	54 1/2

6 4 1/2 1 p.7 s.6

**6 ROMANTIC LOVER 55 1/2**  
F. b. 2 Foxwedge e Jollification

Carr.	1	0	1	1.173,00
12 m.	1	0	1	1.173,00
3 m.	1	0	1	1.173,00

**4 54 1/2 F.Branca 03/09 MI b.**  
mt. 1200 Euro 25.300 Debuttant

1 LEONIO	56
2 ANACLETO	56
3 SUPERHUMANS	54 1/2
4 ROMANTIC LOVER	54 1/2

1 3/4 1 1/2 3/4 p.7 s.7

**SCOMMETTIAMO INSIEME**

Dai giovani ai giovanissimi puledri di 2 anni, impegnati in una maiden sulla distanza minima. Atiam ha una linea solida contro Fundeghe che domenica ha vinto da super favorita l'Eupili, e lo satesso River Jordan, che in quel caso le è finito dietro, in precedenza si era comportato molto meglio. Gran rispetto per entrambi, ma intriga di più ROMANTIC LOVER, che ha esordito bene dieci giorni fa calando in fondo dopo un'ottima frazionale iniziale e che potrebbe essere molto più pericolosa su questa distanza. Occhio anche al debuttante Sir Horus.

<b>7 SIR HORUS</b>	55 <sup>1/2</sup>
C. b. 2 Mujahid e Split Second SOCIETA' AGRICOLA IL QUADRIFOGLIO SAS	
Carr.	0 0 0 0,00
12 m.	0 0 0 0,00
3 m.	0 0 0 0,00

<b>8 SOMETHING TO DRINK</b>	54
F. s. 2 Poseidon e Aby Sparkle ALLEV. LA NUOVA SBARRA SRL	
Carr.	0 0 0 0,00
12 m.	0 0 0 0,00
3 m.	0 0 0 0,00

<b>9 STARDESTELLE</b>	55 <sup>1/2</sup>
F. b. 2 Camacho e Lovegood	
Carr.	1 0 0 0,00
12 m.	1 0 0 0,00
3 m.	1 0 0 0,00
<b>6 54<sup>1/2</sup> G.Cannarella 03/09 MI b.</b>	
mt. 1200 Euro 25.300 Debuttanti	
1 LEONIO	56
2 ANACLETO	56
3 SUPERHUMANS	54 <sup>1/2</sup>
4 ROMANTIC LOVER	54 <sup>1/2</sup>
1 3/4 1 1/2 3/4 p.7 s.7	

**7** ore 18:35 - **Premio CASOREZZO** - Euro 12.100 Metri 1500 circa. P.Circolare per cavalli di 3 anni ed oltre (Handicap)

**TRIS - QUARTE' QUINTE'**

Numero Steccato	Cavallo, Allenatore e Scuderia	Fantino Colori	Peso
<b>1</b>	<b>DOC CHARM</b>		
(9)	Tomasini Federica Graziani Wally	W.Gambarota g. blu.maniche giallo-blu,b.giallo.	63
<b>2</b>	<b>AMINTORE (L)</b>		
(4)	Gonnelli Team Srl Faiella Alessandra	M.Esposito g. azz., pale gial., m. e b. gia.-azz.	61 1/2
<b>3</b>	<b>GRAND ORIENTE (L)</b>		
(5)	Vitabile Luciano Oldani Piero	D.Vargiu g. blu V fucsia, b. spic. V fucsia	61 1/2
<b>4</b>	<b>SOMETHING NEW</b>		
(6)	Marras Giuseppe Mereu Alfiero	P.Convertino g.viola,cerc.di rombi giallo,b.viola	59 1/2
<b>5</b>	<b>ZAMPIERI (L)</b>		
(1)	Maria Moneta Clerici Grazia Maria	S.Mulas g. verde,croce,maniche e b.rosso.	59
<b>6</b>	<b>BELLE RIVE (A)</b>		
(2)	Casati Silvia Sc. Topeeka	C.Fiocchi g.verde,croce gialla,b.verde-giallo	56
<b>7</b>	<b>GOLDEN OPPORTUNITY (L)</b>		
(7)	C. Fais Sc. Emme International	L.Maniezzi g. e b. a quarti giallo - blu	56
<b>8</b>	<b>VIGNALE</b>		
(3)	Gianl. Verricelli Soc.All. Srl Sem. Gianl. Verricelli Soc.All. Srl Seg.	I.Rossi bianca,croce di S.Andrea e b.bl.	56
<b>9</b>	<b>SUCH A FOOL (L)</b>		
(8)	Dettori Sergio Dettori Sergio-Maccio' Ambra	F.Bossa g. a quarti ro.-bia., m. ve., b. bi.-ro.	53
<b>10</b>	<b>EXCHANGE (L) (A)</b>		
(10)	Casati Silvia Sc. Topeeka	Ma.Sanna g.verde,croce gialla,b.verde-giallo	51 1/2
<b>11</b>	<b>VALCAMONICA</b>		
(11)	Gasparini Marco Turri Francesca	Gav.Sanna g.gialla,spalle e b. rosso	50 <sup>1/2</sup>

Pista Circolare mt. 1500

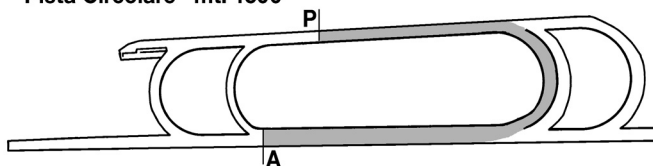

**1 DOC CHARM** 63

C. b. 5 Hellvelyn e Songsheet BISHOPSWOOD BLOODSTOCK E TRICKLEDOWN STU	
Carr.	41 6 18 32.639,49
12 m.	11 3 4 11.220,00
3 m.	3 1 1 5.644,00

<b>1 60<sup>1/2</sup> W.Gambarota 04/06 MI b.</b>	
mt. 1200 Euro 5.500 Handicap	
1 DOC CHARM	60 <sup>1/2</sup>
2 GANARSE DE MANO	55
3 STRONG EFFORT	50
4 ARIAM BREEZE	52
c inc t 1 p.7 s.5	
<b>1 63<sup>1/2</sup> W.Gambarota 14/06 MI b.</b>	
mt. 1400 Euro 5.500 Handicap	
1 DOC CHARM	63 <sup>1/2</sup>
2 MEFITE	57 <sup>1/2</sup>
3 SALIMBENI	55 <sup>1/2</sup>
4 WILLOW CREEK	63 <sup>1/2</sup>
3 1/2 m ct p.10 s.9	

<b>1 64<sup>1/2</sup> W.Gambarota 25/06 MI.</b>	
mt. 1400 Euro 8.800 Handicap	
1 DOC CHARM	64 <sup>1/2</sup>
2 OAKVILLE	56 <sup>1/2</sup>
3 GORDON GEKKO	65
4 PICCOLA ANNA	57
c inc t 1/2 p.6 s.5	

<b>2 63 W.Gambarota 06/08 ME p.</b>	
mt. 1400 Euro 13.200 Handicap	
1 RAGNER	58 <sup>1/2</sup>
2 DOC CHARM	63
3 MATI HIGH LEVEL	55
4 FRITZ	57 <sup>1/2</sup>
5 1/2 inc. 1 1/4 p.7 s.7	

<b>5 63 W.Gambarota 03/09 MI b.</b>	
mt. 1500 Euro 15.400 Handicap	
1 PRATO MARIANTE	56
2 TORNA A SURRIENTO	62 <sup>1/2</sup>
3 SANTA SERENA	61
4 AMINTORE	61 <sup>1/2</sup>
c inc 1 1/2 1 1/2 p.8 s.7	

**2 AMINTORE** 61<sup>1/2</sup>

C. b. 4 Elusive City e Helebore ALLEV. LA NUOVA SBARRA SRL	
Carr.	24 3 9 25.369,30
12 m.	12 2 5 10.222,30
3 m.	4 0 1 714,00

<b>5 61 D.Vargiu 14/06 MI b.</b>	
mt. 1800 Euro 13.200 Condizionata	
1 SCREAMING EAGLE	57 <sup>1/2</sup>
2 CEFFONE	55
3 MAGIC MYSTERY	55 <sup>1/2</sup>
4 TRUST IN ME	57 <sup>1/2</sup>
1 c inc 3 1/2 p.5 s.3	

<b>5 61 S.Mulas 11/07 VA.</b>	
mt. 1600 Euro 24.200 Handicap Principal	
1 SALURE	56
2 SPORXY DOLL	58
3 SOMETHING NEW	56 <sup>1/2</sup>
4 CITY OF STARS	63
1 1/2 1 1/2 p.11 s.6	

<b>5 60 P.Emmanuele 29/07 VA.</b>	
mt. 1600 Euro 24.200 Handicap Principal	
1 SALURE	60
2 CITY OF STARS	62 <sup>1/2</sup>
3 PRATO MARIANTE	52 <sup>1/2</sup>
4 EMPEDOCLE	61
3 3 1/2 3/4 p.7 s.5	

<b>9 53 P.Emmanuele 26/08 VA.</b>	
mt. 2250 Euro 40.700 Handicap Principal	
1 PINCODE	53
2 EVVIVA	53
3 PRETENDING	56 <sup>1/2</sup>
4 ACCINO	53
t. 1 1/2 c.t. p.9 s.7	

<b>4 61<sup>1/2</sup> M.Esposito 03/09 MI b.</b>	
mt. 1500 Euro 15.400 Handicap	
1 PRATO MARIANTE	56
2 TORNA A SURRIENTO	62 <sup>1/2</sup>
3 SANTA SERENA	61
4 AMINTORE	61 <sup>1/2</sup>
c inc 1 1/2 1 1/2 p.8 s.7	

**3 GRAND ORIENTE** 61<sup>1/2</sup>

M. b. 6 Blu Air Force e Iberian Dancer LUCIANI STEFANO	
Carr.	41 11 19 86.312,70
12 m.	4 2 0 4.250,00
3 m.	1 0 0 0,00

<b>18 57 S.Mulas 04/12 PI b.</b>	
mt. 1600 Euro 24.200 Handicap Principal	
1 RALLI	52 <sup>1/2</sup>
2 CITY OF STARS	62
3 BEAUTY OF ART	57 <sup>1/2</sup>
4 CAROLWOOD DRIVE	56
m. 1 3/4 inc. p.18 s.15	

<b>1 57<sup>1/2</sup> D.Vargiu 19/04 MI b.</b>	
mt. 1600 Euro 5.500 Reclamare	
1 GRAND ORIENTE	57 <sup>1/2</sup>
2 SEMPRE DRAGO	57 <sup>1/2</sup>
3 MAREA ROSA	56
4 MASTERGIRL	51
2 3/4 6 6 p.7 s.2	

<b>6 59<sup>1/2</sup> D.Vargiu 20/05 MI b.</b>	
mt. 1600 Euro 12.100 Condizionata	
1 LORENZETTA	59
2 BREATHING	53 <sup>1/2</sup>
3 TAMARIND COVE	61 <sup>1/2</sup>
4 SPORXY DOLL	58
1 3/4 inc 1 p.7 s.7	

<b>1 58<sup>1/2</sup> D.Vargiu 07/06 MI lp.</b>	
mt. 1800 Euro 5.500 Reclamare	
1 GRAND ORIENTE	58 <sup>1/2</sup>
2 MONFESTA	55 <sup>1/2</sup>
3 VIOSA	52 <sup>1/2</sup>
4 SARIYAH	50 <sup>1/2</sup>
3 3 1/2 3 p.6 s.5	

<b>5 57 D.Vargiu 26/08 VA.</b>	
mt. 1600 Euro 13.200 Handicap Limitato	
1 TRUMP'S MAGIC	55 <sup>1/2</sup>
2 ISTRANA	53 <sup>1/2</sup>
3 MAREA ROSA	54
4 ALSHALAAL	56
3 1/2 3/4 1/2 p.5 s.4	

**SCOMMETTIAMO INSIEME**

Il mercoledì di corse a San Siro Galoppo si chiude bene, con un handicap sul miglio della pista circolare di buona categoria e a dir poco incertissimo. Proviamo con SOMETHING NEW, che nel Borghi non ha reso secondo il suo potenziale ma con il precedente terzo posto nell'Ermolli che rappresenta un numero che qui sarebbe molto pesante. Le alternative si sprecano ma ci limitiamo a segnalare le due più suggestive, Belle Rive, che arriva da un team caldissimo e che può correre in progresso, e Vignale, che alza il tiro dopo aver vinto la scorsa settimana alla grandissima.

**4 SOMETHING NEW 59<sup>1/2</sup>**

C. s. 4 Rock Of Gibraltar e Passionforfashion

Carr.	18	3	7	22.916,00
12 m.	9	1	4	11.900,00
3 m.	2	0	1	2.244,00

**4 56 C.Fiocchi 07/05 MI p.**

mt. 1600 Euro 42.900 Handicap Listed Race

1 GREG PASS	58 <sup>1/2</sup>
2 AZZECAGARBUGLI	56
3 EPSOM	56
4 SOMETHING NEW	56

**7 56 S.Mulas 13/05 MI Ip.**

mt. 1600 Euro 14.300 Handicap Limitato

1 ROMAN SPECTRUM	53 <sup>1/2</sup>
2 VERDETTO FINALE	56
3 TARASSACO	58
4 ROCKAROUNDTHECLOCK	56

**5 60<sup>1/2</sup> S.Urru 10/06 MI b.**

mt. 1400 Euro 14.300 Handicap

1 CITY OF STARS	62
2 SMIGAVAZ	57
3 AVABIN	56 <sup>1/2</sup>
4 MUJAS	63 <sup>1/2</sup>

**3 56<sup>1/2</sup> S.Urru 11/07 VA.**

mt. 1600 Euro 24.200 Handicap Principal

1 SALURE	56
2 SPORTY DOLL	58
3 SOMETHING NEW	56 <sup>1/2</sup>
4 CITY OF STARS	63

**6 56<sup>1/2</sup> P.Convertino 29/07 VA.**

mt. 1600 Euro 24.200 Handicap Principal

1 SALURE	60
2 CITY OF STARS	62 <sup>1/2</sup>
3 PRATO MARIANTE	52 <sup>1/2</sup>
4 EMPEDOCLE	61

**5 ZAMPIERI 59**

C. b. 4 Gladiatorus e Zarimilla AZ AG RZ DI CESERIO

Carr.	14	3	8	21.970,80
12 m.	6	1	4	11.022,80
3 m.	1	0	0	0,00

**2 60<sup>1/2</sup> A.Fiori 26/01 PI b.**

mt. 1200 Euro 10.120 Handicap

1 CAESAR IMPERATOR	57
2 ZAMPIERI	60 <sup>1/2</sup>
3 FALEST	65 <sup>1/2</sup>
4 FUORILUOGO	61

**2 60<sup>1/2</sup> C.Colombi 19/03 PI b.**

mt. 1500 Euro 11.000 Handicap

1 CASOMAI	53
2 ZAMPIERI	60 <sup>1/2</sup>
3 MIDDLE GRAY	55
4 FIX IT	58 <sup>1/2</sup>

**1 51 A.Fiori 25/04 FI b.**

mt. 1200 Euro 13.200 Handicap Limitato

1 ZAMPIERI	51
2 VIEDMA	50
3 DYLAN DANCING	56
4 MONTE OE	52

**4 52<sup>1/2</sup> F.Bossa 25/05 FI b.**

mt. 1200 Euro 13.200 Handicap Limitato

1 VINCENT VEGA	59
2 VIEDMA	50 <sup>1/2</sup>
3 BALTIC HISTOIRE	52
4 ZAMPIERI	52 <sup>1/2</sup>

**6 60<sup>1/2</sup> C.Colombi 06/08 ME p.**

mt. 1400 Euro 13.200 Handicap

1 RAGNER	58 <sup>1/2</sup>
2 DOC CHARM	63
3 MATI HIGH LEVEL	55
4 FRITZ	57 <sup>1/2</sup>

**6 BELLE RIVE 56**

F. b. 5 Aussie Rules e Thunder Queen ESTERO (GB)

Carr.	25	3	9	30.906,00
12 m.	2	0	0	0,00
3 m.	2	0	0	0,00

**2 54<sup>1/2</sup> F.Bossa 15/10 MI p.**

mt. 1500 Euro 8.800 Handicap

1 VERDETTO FINALE	62
2 BELLE RIVE	54 <sup>1/2</sup>
3 RAGNER	62
4 SANTA SERENA	64

**3 50<sup>1/2</sup> F.Bossa 29/10 MI.**

mt. 1600 Euro 16.500 Handicap Limitato

1 BERNERI	55
2 DRY YOUR EYES	60 <sup>1/2</sup>
3 BELLE RIVE	50 <sup>1/2</sup>
4 LINARD	53 <sup>1/2</sup>

**12 54 F.Bossa 04/12 PI b.**

mt. 1600 Euro 24.200 Handicap Principal

1 RALLI	52 <sup>1/2</sup>
2 CITY OF STARS	62
3 BEAUTY OF ART	57 <sup>1/2</sup>
4 CAROLWOOD DRIVE	56

**5 55 P.Convertino 24/06 MI b.**

mt. 1500 Euro 13.200 Condizionata

1 DREAM UP	54
2 OPINION MAKER	58
3 SADALMELIK	56 <sup>1/2</sup>
4 CEFFONE	56

**5 53 P.Emmanuele 05/08 VA.**

mt. 1600 Euro 24.200 Handicap Principal

1 SPORTY DOLL	60
2 ISTRANA	54 <sup>1/2</sup>
3 MASTERSOTE	51
4 GRAND MOFF TARKIN	50

**7 GOLDEN OPPORTUNITY 56**

M. s. 3 Khelelyf e Golden Waters RE CRUTCHLEY

Carr.	16	1	7	10.106,72
12 m.	12	1	4	7.680,73
3 m.	3	0	1	1.122,00

**8 59<sup>1/2</sup> C.Fiocchi 27/05 MI b.**

mt. 1200 Euro 14.300 Handicap

1 JAGGERNAUT	50 <sup>1/2</sup>
2 TUTTALPIU	53
3 FRECCIA DI FUOCO	57
4 LADY CLEO	56 <sup>1/2</sup>

**7 65 C.Fiocchi 10/06 MI b.**

mt. 1200 Euro 8.800 Handicap

1 GIGLIO DI BREME	55
2 CASHMERE GUEST	63
3 STOLEN HEART	61
4 ZITTOZITTO	59 <sup>1/2</sup>

**8 62<sup>1/2</sup> S.Mulas 27/06 VA b.**

mt. 1600 Euro 8.800 Handicap

1 LUCOMAGNO	57
2 PRATO MARIANTE	61 <sup>1/2</sup>
3 EXCHANGE	57 <sup>1/2</sup>
4 SURBETT	60 <sup>1/2</sup>

**2 65 L.Maniezzi 12/08 VA.**

mt. 1500 Euro 6.600 Handicap

1 DARJEELING	54
2 GOLDEN OPPORTUNITY	65
3 STRONG EFFORT	51
4 JEFF	66 <sup>1/2</sup>

**8 62<sup>1/2</sup> A.Mezzatesta 29/08 VA b.**

mt. 1500 Euro 8.800 Handicap

1 JEFF	62
2 SOPRAN FORZA	58
3 DARJEELING	55
4 GOLDEN GROUND	50

**8 VIGNALE 56**

M. b. 3 Ranger U.s. e Rathvilly

Carr.	7	2	1	8.568,00
12 m.	4	1	0	2.550,00
3 m.	4	1	0	2.550,00

**1 58 I.Rossi 13/10 FI b.**

mt. 1500 Euro 8.800 Maiden

1 VIGNALE	58
2 ISOLINA	56 <sup>1/2</sup>
3 CAPITAN SEGRETO	58
4 MAXEDO KING	58

**10 68 F.Perego 01/07 MI b.**

mt. 1700 Euro 4.500 Reclamare

1 FLEMING FIRE	68 <sup>1/2</sup>
2 RAIMONDI	71
3 JUST BELIEVE	72 <sup>1/2</sup>
4 MARTILZO	68 <sup>1/2</sup>

**5 73 R. Belluco 30/07 ME b.**

mt. 1600 Euro 6.000 Handicap Ad Invito

1 MYCHOON	75
2 PASSER FRITZ	74 <sup>1/2</sup>
3 BAKELOR	72 <sup>1/2</sup>
4 THIBODEAU	67

**7 56<sup>1/2</sup> F.Bossa 15/08 ME b.**

mt. 1600 Euro 13.200 Handicap

1 PANCAKE	60 <sup>1/2</sup>
2 TRUMP'S MAGIC	60
3 AUNT SAMP	55
4 INNER SMILE	60

**1 62 W.Gambarota 06/09 MI b.**

mt. 1600 Euro 6.600 Handicap Di Minima

1 VIGNALE	62
2 SEMPVERVERDE	59
3 QUEEN TANGO	50
4 SUCH A FOOL	63

**9 SUCH A FOOL 53**

M. b. 6 Kingsalsa e Inca Lily RZ DEL VELINO SRL

Carr.	61	9	26	69.918,53
12 m.	9	1	5	9.506,40
3 m.	2	0	1	306,00

**9 53<sup>1/2</sup> F.Bossa 06/05 MI Ip.**

mt. 1600 Euro 14.300 Handicap

1 TARASSACO	59
2 BEAUTY OF ART	60 <sup>1/2</sup>
3 DIVERTITI	62 <sup>1/2</sup>
4 ALEXANOR	59 <sup>1/2</sup>

**2 57 F.Bossa 27/05 MI b.**

mt. 1400 Euro 11.000 Handicap

1 SMIGAVAZ	57
2 SUCH A FOOL	57
3 PORTA NUOVA	59 <sup>1/2</sup>
4 MAGIC PAKO	52 <sup>1/2</sup>

**7 53<sup>1/2</sup> F.Bossa 10/06 MI b.**

mt. 1400 Euro 14.300 Handicap

1 CITY OF STARS	62
2 SMIGAVAZ	57
3 AVABIN	56 <sup>1/2</sup>
4 MUJAS	63 <sup>1/2</sup>

**6 61<sup>1/2</sup> F.Bossa 27/06 VA b.**

mt. 1600 Euro 8.800 Handicap

1 LUCOMAGNO	57
2 PRATO MARIANTE	61 <sup>1/2</sup>
3 EXCHANGE	57 <sup>1/2</sup>
4 SURBETT	60 <sup>1/2</sup>

**4 63 F.Bossa 06/09 MI b.**

mt. 1600 Euro 6.600 Handicap Di Minima

1 VIGNALE	62
2 SEMPVERVERDE	59
3 QUEEN TANGO	50
4 SUCH A FOOL	63

**10 EXCHANGE 51<sup>1/2</sup>**

F. b. 4 Red Rocks e Jodie Pisati CENTRO EQUINO ARCADIA SRL

Carr.	17	2	8	16.541,00
12 m.	5	1	1	4.216,00
3 m.	1	0	1	816,00

**8 59 G.Ercegovic 22/01 PI b.**

mt. 1500 Euro 8.800 Handicap

1 ZORAIDA	55 <sup>1/2</sup>
2 ESCRICK	59 <sup>1/2</sup>
3 UP TO THE MOON	55
4 SALAR PARK LASS	53 <sup>1/2</sup>

**6 60 G.Ercegovic 16/03 PI b.**

mt. 2000 Euro 8.800 Handicap

1 TOP OF ESTEEM	60
2 WINDSURF DODA	55 <sup>1/2</sup>
3 PRETZHOF	60 <sup>1/2</sup>
4 PICCOLA ANNA	62 <sup>1/2</sup>

**5 56 D.Vargiu 13/04 PI b.**

mt. 1800 Euro 8.800 Handicap

1 BATTLE COMMAND	56
2 LOGY KING	58 <sup>1/2</sup>
3 LINCHETTO	59 <sup>1/2</sup>
4 HOLY BALLET	61 <sup>1/2</sup>

**1 53<sup>1/2</sup> P.Convertino 27/05 MI b.**

mt. 1600 Euro 8.800 Handicap

1 EXCHANGE	53 <sup>1/2</sup>
2 CARUSO	62 <sup>1/2</sup>
3 MAREA ROSA	57
4 BLACK IMAGIN	56 <sup>1/2</sup>

**3 57<sup>1/2</sup> P.Convertino 27/06 VA b.**

mt. 1600 Euro 8.800 Handicap

1 LUCOMAGNO	57
2 PRATO MARIANTE	61 <sup>1/2</sup>
3 EXCHANGE	57 <sup>1/2</sup>
4 SURBETT	60 <sup>1/2</sup>

**11 VALCAMONICA 50<sup>1/2</sup>**

F. b. 4 Bushranger e Intricate Design

Carr.	15	1	6	10.203,40
12 m.	7	0	4	5.426,40
3 m.	1	0	0	0,00

**6 57 Gav.Sanna 19/03 PI b.**

mt. 1500 Euro 11.000 Handicap

1 CASOMAI	53
2 ZAMPIERI	60 <sup>1/2</sup>
3 MIDDLE GRAY	55
4 FIX IT	58 <sup>1/2</sup>

**3 55<sup>1/2</sup> L.Maniezzi 26/03 MI p.**

mt. 1400 Euro 11.000 Handicap

1 MUSA D'ORIENTE	63 <sup>1/2</sup>
2 IPAZIA	51 <sup>1/2</sup>
3 VALCAMONICA	55 <sup>1/2</sup>
4 MADAME BARKER	54 <sup>1/2</sup>

**3 59<sup>1/2</sup> L.Maniezzi 17/04 RM aw.**

mt. 1500 Euro 8.800 Handicap

1 PACHITO	62 <sup>1/2</sup>
2 EDO'S FORCE	63 <sup>1/2</sup>
3 VALCAMONICA	59 <sup>1/2</sup>
4 GORLITZ	60

**6 57<sup>1/2</sup> L.Maniezzi 05/05 RM b.**

mt. 1600 Euro 11.000 Handicap

1 HOLY SONG	55
2 APPIA CLAUDIA	53
3 FOR ME ONLY	59
4 PARANORMAL BEAUTY	56

**9 60 Gav.Sanna 07/09 FI b.**

mt. 1500 Euro 6.600 Handicap

1 TENTINO	55 <sup>1/2</sup>
2 BUONVICINO	57 <sup>1/2</sup>
3 CASTEL DI LAMA	50 <sup>1/2</sup>
4 FLASH LUCKY	55